

**BR 30/1 C Вр**

Русский



59693480 (07/21)

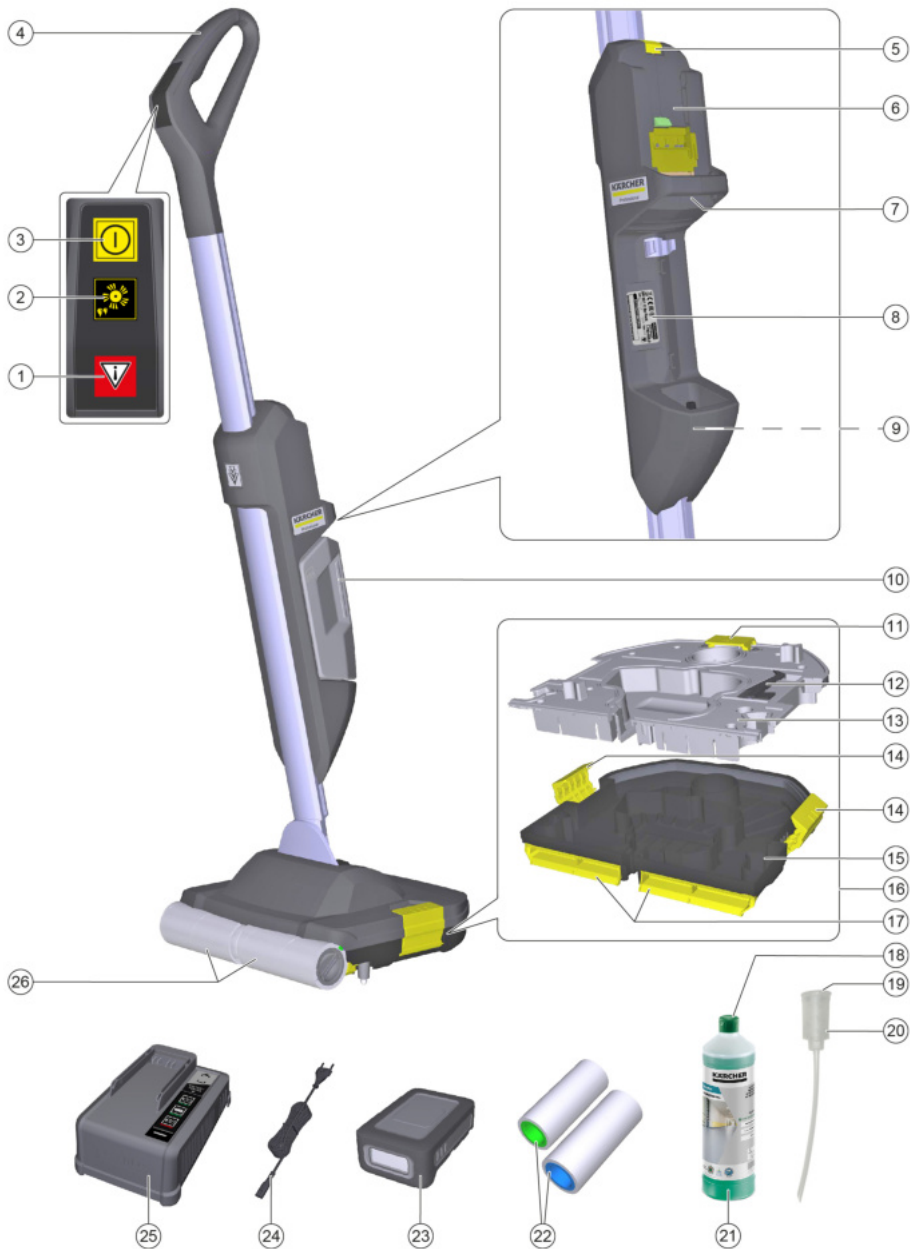

**Register  
your product**  
[www.karcher.com/welcome](http://www.karcher.com/welcome)

**A**

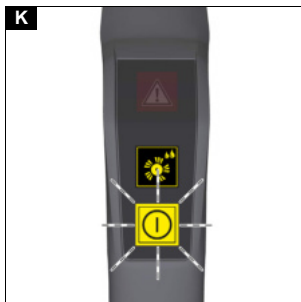
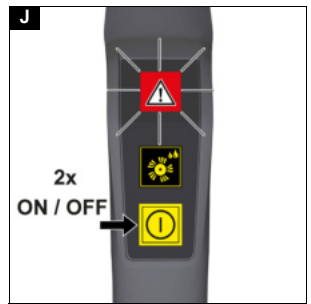
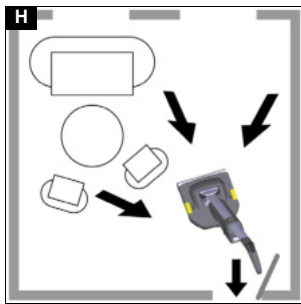
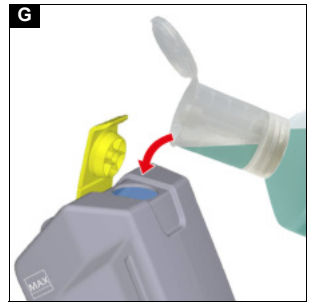
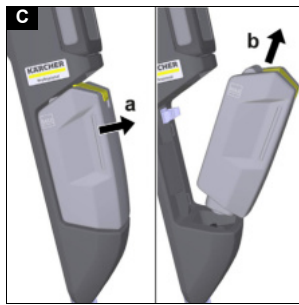
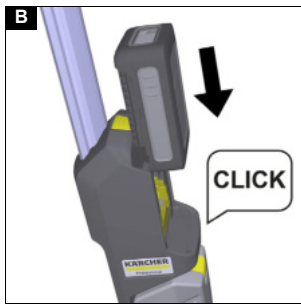

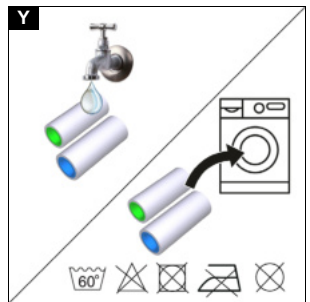
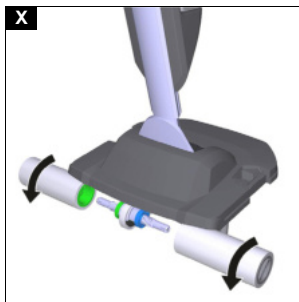
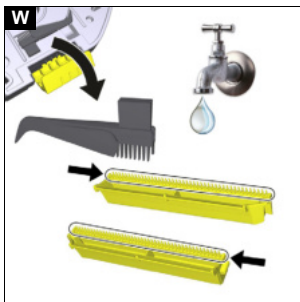
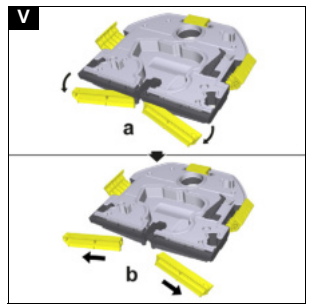
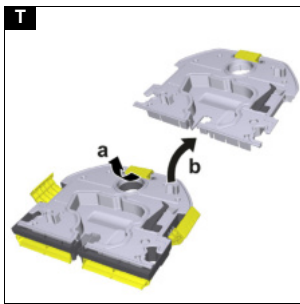
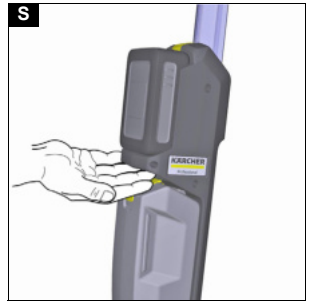
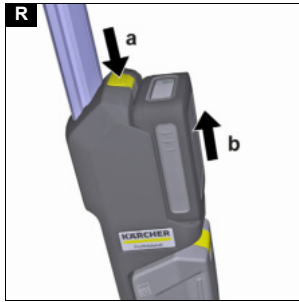
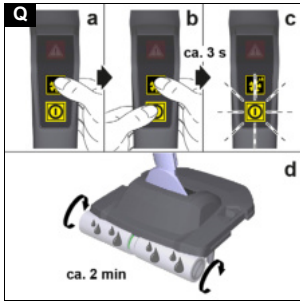
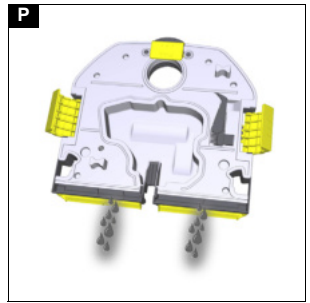
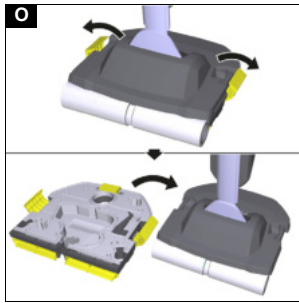

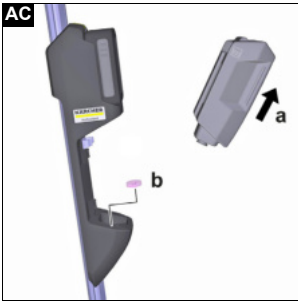
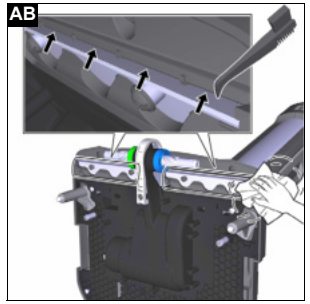
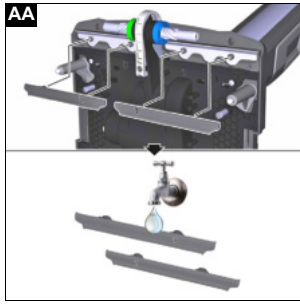
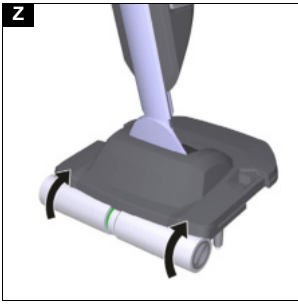

## Защита окружающей среды



Упаковочные материалы поддаются вторичной переработке. Упаковку необходимо утилизировать без ущерба для окружающей среды.



Электрические и электронные устройства часто содержат ценные материалы, пригодные для вторичной переработки, и зачастую такие компоненты, как батареи, аккумуляторы или масло, которые при неправильном обращении или ненадлежащей утилизации представляют потенциальную опасность для здоровья и экологии. Тем не менее, данные компоненты необходимы для правильной работы устройства. Устройства, обозначенные этим символом, запрещено утилизировать вместе с бытовыми отходами.

### Указания по ингредиентам (REACH)

Для получения актуальной информации об ингредиентах см. [www.kaercher.com/REACH](http://www.kaercher.com/REACH)

## Указания по технике безопасности

Перед первым использованием устройства необходимо ознакомиться с данной главой по технике безопасности и настоящей оригинальной инструкцией по эксплуатации. Действовать в соответствии с ними. Сохранять оригинальную инструкцию по эксплуатации для дальнейшего пользования или для следующего владельца.

- Наряду с указаниями, содержащимися в инструкции по эксплуатации, соблюдать также общие законодательные положения по технике безопасности и предотвращению несчастных случаев.
- Предупредительные и указательные таблички, размещенные на приборе, содержат важную информацию, необходимую для его безопасной эксплуатации.

### Степень опасности

#### **⚠ ОПАСНОСТЬ**

- *Указание относительно непосредственно грозящей опасности, которая приводит к тяжелым травмам или к смерти.*

#### **⚠ ПРЕДУПРЕЖДЕНИЕ**

- *Указание относительно возможной потенциально опасной ситуации, которая может привести к тяжелым травмам или к смерти.*

#### **⚠ ОСТОРОЖНО**

- *Указание на потенциально опасную ситуацию, которая может привести к получению легких травм.*

### **ВНИМАНИЕ**

- *Указание относительно возможной потенциально опасной ситуации, которая может повлечь за собой материальный ущерб.*

### Аккумуляторный блок и зарядное устройство

Дополнительно следует изучить инструкции по эксплуатации и инструкции по технике безопасности, прилагаемые к аккумуляторному блоку и зарядному устройству.

## Содержание

Общие указания.....	101
Защита окружающей среды.....	101
Указания по технике безопасности .....	101
Использование по назначению.....	102
Комплект поставки.....	102
Описание устройства .....	102
Ввод в эксплуатацию.....	103
Эксплуатация .....	103
Транспортировка.....	105
Хранение .....	106
Очистка устройства .....	106
Помощь при неисправностях.....	107
Гарантия .....	108
Принадлежности и запасные части.....	108
Декларация о соответствии стандартам ЕС....	108
Технические характеристики .....	109

## Общие указания

Перед первым использованием следует прочитать прилагаемую оригинальную инструкцию по эксплуатации устройства, аккумуляторного блока и зарядного устройства. Действовать в соответствии с ними.

Следует сохранить документацию для дальнейшего пользования или для следующего владельца.

- Несоблюдение инструкции по эксплуатации может привести к повреждению устройства и опасности травмирования пользователя и других лиц.
- При обнаружении транспортных повреждений сразу проинформировать торгового представителя.
- При распаковке устройства проверить его комплектность и целостность.

Данное устройство может эксплуатироваться с указанными в перечне запасных частей аккумуляторными блоками 18 V Kärcher Battery Power и 18 V Kärcher Battery Power+.

### Безопасная работа

**⚠ ОПАСНОСТЬ** • Опасность удушья.

Упаковочную пленку хранить в недоступном для детей месте.

**⚠ ПРЕДУПРЕЖДЕНИЕ** • Устройство разрешено пользоваться только лицам, которые прошли инструктаж по обращению с ним, подтвердили свои способности по управлению ним и которым поручено пользование устройством.

• Использовать устройство только по назначению. Учитывать местные особенности и при работе с устройством следить за третьими лицами, находящимися поблизости, особенно детьми. • В опасных зона (например, на заправках) соблюдать соответствующие правила техники безопасности. Запрещено эксплуатировать устройство во взрывоопасных помещениях.

• Детям и лицам, не ознакомленным с настоящим руководством, запрещается эксплуатировать данное устройство. Местные правила могут ограничивать возраст оператора. • Данное устройство не предназначено для использования лицами (в том числе детьми) с ограниченными физическими, сенсорными или умственными способностями, а также лицами с недостатком опыта и знаний. • Не разрешать детям играть с устройством. • Следить за тем, чтобы дети не играли с устройством. • Держать части тела (например, пальцы, волосы) подальше от вращающихся цилиндрических щеток. • Опасность травмирования острыми предметами (например, осколками). Защищать руки во время очистки вибрационной головки.

**⚠ ОСТОРОЖНО** • Не использовать прибор, если он ранее падал и имеет признаки повреждения или негерметичности.

• Эксплуатировать и хранить устройство только в соответствии с описанием и рисунком. • Запрещается оставлять работающее устройство без присмотра. • Перед выполнением любых работ по уходу и техническому обслуживанию выключить устройство и извлечь аккумуляторный блок.

**ВНИМАНИЕ** • Использовать устройство только в помещениях. • Повреждение устройства. Запрещено заливать в бак для воды растворители, жидкости, содержащие растворители, или неразбавленные кислоты (например, моющие средства, бензин, разбавители красок и ацетон). • Включать устройство только в том случае, если установлены баки для чистой и грязной воды. • Не собирать устройством острые или крупные предметы, такие как осколки, гравий или детали игрушек. • Не заливать в бак для чистой воды уксусную кислоту, средство для удаления известкового налета, эфирные масла или подобные вещества. Также следить за тем, чтобы эти вещества не попали в устройство. • Использовать устройство только на твердых полах с водонепроницаемым покрытием, например

лакированном паркете, эмалированной плитке или линолеуме. • Не использовать устройство для очистки ковров и ковровых покрытий. • Не перемещать устройство по напольной решетке систем конвекторного отопления. Устройство не может поглощать вытекающую воду при его перемещении по решетке. • Не разрешается эксплуатация устройства при температуре ниже 0 °C. • Храните устройство только в помещениях.

### Электрические компоненты

**⚠ ОПАСНОСТЬ** • Не погружать устройство в воду. • Запрещено прикасаться к контактам или проводам.

**⚠ ПРЕДУПРЕЖДЕНИЕ** • Устройство имеет электрические компоненты, поэтому его нельзя мыть под проточной водой.

**⚠ ОСТОРОЖНО** • Работы по ремонту поручать только авторизованной сервисной службе.

### Использование по назначению

Данное устройство подходит для коммерческого и промышленного использования, например в гостиницах, школах, больницах, фабриках, магазинах, офисах и сдаваемых в аренду помещениях. Использовать данное устройство исключительно в соответствии с указаниями, содержащимися в данной инструкции по эксплуатации.

- Устройство можно использовать только для очистки влагостойких и стойких к полировке гладких полов.
- Устройство не件годно для очистки замерзших полов (например, на холодильных складах).
- Устройство не件годно для использования во взрывоопасной среде.

### Комплект поставки

При распаковке устройства проверить комплектацию. При обнаружении недостающих принадлежностей или повреждений, полученных во время транспортировки, следует уведомить торговую организацию, продавшую устройство.

### Описание устройства

Рисунки см. на вкладышах.

Рисунок А

- ① Сигнальная лампа
- ② Кнопка функции турборежима
- ③ Переключатель ВКЛ./ВЫКЛ.
- ④ Рукоятка
- ⑤ Кнопка разблокировки аккумуляторного блока
- ⑥ Крепление аккумулятора
- ⑦ Накладка ручки
- ⑧ Фирменная табличка
- ⑨ Фильтр чистой воды
- ⑩ Бак для чистой воды
- ⑪ Ручка крышки

- ⑫ Чистящая щетка
- ⑬ Крышка
- ⑭ Запорные заслонки
- ⑮ Чаша для грязной воды
- ⑯ Бак для грязной воды
- ⑰ Бункеры для крупного мусора
- ⑱ Замок
- ⑲ Крышка
- ⑳ Дозирующая головка
- ㉑ Моющее средство CA 50 C (0,5 л круглая бутылка)
- ㉒ Чистящие валики (замена)
- ㉓ \*Аккумуляторный блок Battery Power 18/25 DW или Аккумуляторный блок Battery Power+ 18/30 DW
- ㉔ \*Сетевая кабель для устройства быстрой зарядки
- ㉕ \*Устройство быстрой зарядки Battery Power 18/25 или Устройство быстрой зарядки Battery Power+ 18/60
- ㉖ Чистящие валики

\*BR 30/1 C Вр Pack

## Ввод в эксплуатацию

### Зарядка аккумуляторного блока

1. Зарядить аккумуляторный блок (см. инструкции по эксплуатации и инструкции по технике безопасности для аккумуляторного блока и зарядного устройства).

### Установка аккумуляторного блока

1. Установить аккумуляторный блок в отсек на устройстве и задвинуть до щелчка.

**Рисунок В**

### Моющее средство и средства для ухода

#### **ВНИМАНИЕ**

**Использование неподходящих моющих средств и средств для ухода**

*Использование неподходящих моющих средств и средств для ухода может повредить устройство и привести к аннулированию гарантии.*

*Использовать только моющие средства KÄRCHER.*

*Обратить внимание на правильную дозировку.*

#### **Примечание**

*При необходимости для очистки полов использовать моющие средства или средства для ухода KÄRCHER.*

- Соблюдать информацию производителя относительно дозировки моющего средства и средства для ухода.
- Чтобы избежать пенообразования, наполнить бак для чистой воды сначала водой, а затем моющим средством или средством для ухода.

- Во избежание переполнения оставлять место для моющего средства или средства для ухода при заполнении водой.

### Заполнение бака для чистой воды

1. Взять бак для чистой воды сбоку за утопленные ручки и извлечь его из устройства.

**Рисунок С**

2. Открыть крышку бака.

**Рисунок D**

3. Заполнить бак для чистой воды чистой водопроводной водой (макс. 40 °C) максимум до отметки MAX. Если необходимо использовать моющее средство, следует долить соответственно меньше чистой воды.
4. При необходимости в бак для чистой воды залить моющее средство или средство для ухода KÄRCHER.

#### **ВНИМАНИЕ**

**Передозировка или недостаточная дозировка моющего средства или средства для ухода** может привести к неудовлетворительным результатам очистки.

*Соблюдать рекомендуемую дозировку моющих средств и средств для ухода.*

#### **Примечание**

*Для достижения оптимальных результатов очистки и ухода мы рекомендуем использовать только продукты KÄRCHER и дозирующую головку.*

5. Отвинтить крышку круглой бутылки.

**Рисунок E**

6. Навинтить дозирующую головку на круглую бутылку.

7. Сжимать круглую бутылку по центру до тех пор, пока необходимое количество моющего средства не потечет в дозирующую головку.

**Рисунок F**

Следует принять во внимание следующее:

- a спецификации производителя моющего средства относительно соотношения смеси моющего средства и чистой воды;
  - b соответствующую шкалу на дозирующей головке;
  - c емкость бака.
8. Открыть крышку дозирующей головки.
  9. Залить моющее средство в бак.

**Рисунок G**

10. Закрыть крышку дозирующей головки.
11. Закрыть крышку бака.
12. Вставить бак для чистой воды в устройство до щелчка.

## Эксплуатация

### Общие указания по обслуживанию

#### **ВНИМАНИЕ**

##### **Влажность**

*Повреждение имущества при использовании на чувствительных полах*

*Перед использованием устройства проверить пол на водонепроницаемость в незаметном месте. Не чистить чувствительные к воде покрытия как, например, необработанные пробковые полы, поскольку может проникнуть влага и повредить пол.*



## **ВНИМАНИЕ**

### **Опасность повреждения из-за влаги и мощных средств, а также опрокидывания устройства**

Опасность повреждения чувствительных полов и чистящих валиков из-за длительного воздействия влаги и мощных средств.

Риск материального ущерба при опрокидывании устройства.

На время перерыва в работе и по окончании работы всегда переводить устройство в положение парковки.

Не прислонять устройство к стенам, дверям или другим предметам.

## **ВНИМАНИЕ**

### **Ущерб имуществу**

Повреждение устройства острыми, крупными, громоздкими предметами.

Не использовать и не хранить устройство на твердой, крупной грязи или твердых предметах, так как детали могут застрять под баком для грязной воды и поцарапать пол и бак для грязной воды.

Перед началом работы и хранением устройства удалить с пола такие предметы, как осколки и галька.

- Для достижения оптимального результата очистки постирать чистящие валики в стиральной машине при 60 °C перед первым использованием.
- Работать задним ходом по направлению к двери, чтобы не оставалось следов обуви на только что вымытом полу.

### **Рисунок Н**

- Очистка пола осуществляется путем перемещения устройства вперед-назад со скоростью пылесоса.
- Активировать функцию турборежима в случае сильного загрязнения. Для этого нажать и удерживать кнопку функции турборежима. При активированной функции турборежима увеличиваются число оборотов валиков и количество чистой воды. Медленно перемещать устройство по полу, не оказывая давления на устройство.

### **Рисунок I**

- Если чистящие валики блокируются, например, в результате защемления, устройство выключается. Загорается сигнальная лампа. Устранить блокировку. Для повторного включения устройства, дважды нажать выключатель ВКЛ./ВЫКЛ.

### **Примечание**

Первое нажатие устраняет ошибку, второе нажатие включает устройство.

Если выключатель ВКЛ./ВЫКЛ. не нажат, сигнальная лампа гаснет через 10 с. Для включения устройства, один раз нажать выключатель ВКЛ./ВЫКЛ.

### **Рисунок J**

- Когда емкость аккумуляторного блока почти исчерпана, выключатель ВКЛ./ВЫКЛ. начинает мигать.

### **Рисунок K**

Нажать выключатель ВКЛ./ВЫКЛ.

Устройство выключается.

Вынуть аккумуляторный блок из устройства и зарядить его (см. главу *Окончание работы*).

### **Примечание**

Во избежание опасности повреждения из-за глубокой разрядки аккумуляторного блока устройство само отключается до момента полной разрядки аккумуляторной батареи.

- Выключать устройство и переводить его в парковочное положение во время каждого перерыва в работе и после завершения работ. Когда устройство находится в парковочном положении, чистящие валики не касаются пола.

### **Рисунок L**

- При парковке устройства не прислонять его к стенам, дверям или другим предметам; вместо этого перевести устройство в парковочное положение.

### **Рисунок M**

## **Начало работы**

## **ВНИМАНИЕ**

### **Неконтролируемое перемещение**

Повреждение устройства и имущества

При включении устройства щетки начинают вращаться.

Прочно держаться за рукоятку, чтобы устройство не двигалось само по себе.

## **ВНИМАНИЕ**

Бак для чистой или грязной воды не установлен

### **Ущерб имуществу**

Перед началом уборки убедиться, что бак для чистой воды заполнен водой, а бак для грязной воды установлен в устройство.

1. Снять чистящие валики с устройства (см. главу *Очистка чистящих валиков*).
2. Смочить чистящие валики чистой водой.
3. Установить чистящие валики на устройство.
4. Нажать переключатель ВКЛ./ВЫКЛ.

### **Рисунок N**

Устройство включается.

5. Активировать функцию турборежима для удаления стойких загрязнений (см. главу *Общие указания по обслуживанию*).

## **Опорожнение бака для грязной воды**

- Опорожнить бак для грязной воды, как только бак для чистой воды опустеет или устройство перестанет впитывать влагу – вода будет оставаться на полу.

1. Нажать переключатель ВКЛ./ВЫКЛ.

### **Рисунок L**

Устройство выключается.

2. Перевести устройство в положение парковки (см. главу *Общие указания по обслуживанию*).
3. Открыть обе защелки на устройстве.

### **Рисунок O**

Бак для грязной воды отсоединится от устройства.

4. Поднять устройство и отставить в сторону.
5. При транспортировке к месту слива бак для грязной воды держать не за крышку, а обеими руками сбоку за поддон. Держать бак для грязной воды ровно, иначе грязная вода может вытечь.
6. Опорожнить бак для грязной воды.

### **Рисунок P**

В случае сильных загрязнений промыть бак для грязной воды водопроводной водой (см. главу *Очистка бака для грязной воды*).

7. Очистить бункеры для крупного мусора (см. главу *Очистка бункеров для крупного мусора*).
8. В обратной последовательности вставить бак для грязной воды в устройство.

### Приостановка работы

## ВНИМАНИЕ

**Опасность повреждения из-за влаги и мощных средств, а также опрокидывания устройства**  
**Опасность повреждения чувствительных полов и чистящих валиков из-за длительного воздействия влаги и мощных средств.**

*Риск материального ущерба при опрокидывании устройства.*

*На время перерыва в работе и по окончании работы всегда переводить устройство в положение парковки.*

*Не прислонять устройство к стенам, дверям или другим предметам.*

1. Нажать переключатель ВКЛ./ВЫКЛ.

### Рисунок L

Устройство выключается.

2. Перевести устройство в положение парковки (см. главу *Общие указания по обслуживанию*).

### Промывка чистящих валиков

С функцией промывки можно выполнять промежуточную очистку загрязненных чистящих валиков.

#### Примечание

*По окончании работы и перед помещением устройства на хранение чистящие валики необходимо снять и промыть под проточной водой или постирать в стиральной машине (см. главу *Очистка чистящих валиков*). Функция промывки не заменяет окончательную тщательную очистку.*

1. Нажать переключатель ВКЛ./ВЫКЛ.

### Рисунок L

Устройство выключается.

2. Перевести устройство в положение парковки (см. главу *Общие указания по обслуживанию*).
3. Проверить уровень в баке для чистой воды, он должен быть не ниже 50 %.

При необходимости наполнить бак для чистой воды соответствующим образом (см. главу *Заполнение бака для чистой воды*).

4. Нажать и удерживать кнопку функции турборежима.

### Рисунок Q

5. Нажать и удерживать переключатель ВКЛ./ВЫКЛ.

Примерно через 3 с активируется функция промывки, чистящие валики вращаются и ополаскиваются.

Переключатель ВКЛ./ВЫКЛ. мигает.

6. Отпустить кнопку функции турборежима и переключатель ВКЛ./ВЫКЛ.
7. Устройство автоматически выключается примерно через 2 минуты.  
Функцию промывки можно завершить в любое время, нажав переключатель ВКЛ./ВЫКЛ.
8. Оporожнить бак для грязной воды (см. главу *Оporожнение бака для грязной воды*).
9. Проверить уровень наполнения бака для чистой воды, при необходимости заполнить бак

соответствующим образом (см. главу *Заполнение бака для чистой воды*).

### Окончание работы

1. Нажать переключатель ВКЛ./ВЫКЛ.

### Рисунок L

Устройство выключается.

2. Перевести устройство в положение парковки (см. главу *Общие указания по обслуживанию*).
3. Нажать кнопку разблокировки аккумуляторного блока и извлечь аккумуляторный блок из держателя.

### Рисунок R

4. Зарядить аккумуляторный блок.

После использования заряжать даже частично разряженный аккумуляторный блок.

## ВНИМАНИЕ

### Присохшая грязь

*Присохшая грязь может надолго повредить устройство.*

*Рекомендуется полностью очищать устройство после каждого использования.*

5. Очистить устройство (см. главу *Очистка устройства*).

### Хранение устройства

## ВНИМАНИЕ

**Опасность повреждения и появления запаха из-за жидкостей и влажной грязи**

*Жидкости и влажная грязь в устройстве могут привести к размножению бактерий и появлению запаха, когда устройство не используется или находится на хранении.*

*Влажная грязь может высохнуть в устройстве и на чистящих валиках и ухудшить качество работы устройства.*

*Слить воду из баков для чистой и грязной воды по окончании работы и перед помещением устройства на хранение.*

*Очистить бак для грязной воды, бункеры для крупного мусора и чистящие валики.*

*Дать очищенным валикам высохнуть на воздухе – например, установленными на устройстве или в вертикальном положении. Не класть мокрые чистящие валики на чувствительные к влаге поверхности, в закрытые емкости или шкафы.*

1. Очистить устройство (см. главу *Очистка устройства*).
2. Очистить бак для грязной воды (см. главу *Очистка бака для грязной воды*).
3. Очистить бункеры для крупного мусора (см. главу *Очистка бункеров для крупного мусора*).
4. Очистить чистящие валики (см. главу *Очистка чистящих валиков*).
5. Зарядить аккумуляторный блок (см. руководства по эксплуатации аккумуляторного блока и зарядного устройства).
6. Перевести устройство в положение парковки (см. главу *Общие указания по обслуживанию*) и поместить на хранение в сухое помещение.

### Транспортировка

## ⚠ ОСТОРОЖНО

### Несоблюдение веса

*Опасность получения травм и повреждений*  
*Во время транспортировки учитывать вес устройства.*

1. Для переноски устройства взяться за ручку под держателем аккумуляторного блока.  
**Рисунок S**
2. При перевозке устройства в транспортных средствах зафиксировать его от скольжения и опрокидывания в соответствии с действующими правилами.

## Хранение

### ⚠ ОСТОРОЖНО

#### **Несоблюдение веса**

*Опасность получения травм и поврежденный Во время хранения учитывать вес устройства. Аппарат разрешается хранить только в помещениях.*

1. Чтобы избежать разрядки аккумуляторов, нажать кнопку разблокировки аккумуляторного блока и извлечь аккумуляторный блок из держателя.  
**Рисунок R**

## Очистка устройства

### Очистка устройства

### ВНИМАНИЕ

#### **Опасность повреждения и появления запаха из-за жидкостей и влажной грязи**

*Жидкости и влажная грязь в устройстве могут привести к размножению бактерий и появлению запаха, когда устройство не используется или находится на хранении.*

*Влажная грязь может высохнуть в устройстве и на чистящих валиках и ухудшить качество работы устройства.*

*Слить воду из баков для чистой и грязной воды по окончании работы и перед помещением устройства на хранение.*

*Очистить бак для грязной воды, бункеры для крупного мусора и чистящие валики.*

*Дать очищенным валикам высохнуть на воздухе – например, установленными на устройстве или в вертикальном положении. Не класть мокрые чистящие валики на чувствительные к влаге поверхности, в закрытые емкости или шкафы.*

1. Нажать переключатель ВКЛ./ВЫКЛ.

#### **Рисунок L**

Устройство выключается.

2. Перевести устройство в положение парковки (см. главу *Общие указания по обслуживанию*).
3. Удалить грязь и остатки моющего средства с корпуса влажной тканью.
4. Снять бак для чистой воды, опорожнить и вставить обратно в устройство (см. главу *Заполнение бака для чистой воды*).

### Очистка бака для грязной воды

### ВНИМАНИЕ

#### **Присохшая грязь**

*Присохшая грязь может надолго повредить устройство.*

*Рекомендуется очищать устройство после каждого использования.*

*Регулярно очищать бак для грязной воды.*

1. Нажать переключатель ВКЛ./ВЫКЛ.

#### **Рисунок L**

Устройство выключается.

2. Перевести устройство в положение парковки (см. главу *Общие указания по обслуживанию*).
3. Опорожнить бак для грязной воды (см. главу *Опорожнение бака для грязной воды*).
4. Потянуть за ручку крышки и снять крышку.  
**Рисунок T**
5. Очистить емкость для грязной воды и крышку водопроводной водой.  
**Рисунок U**
6. Дать емкости для грязной воды и крышке просохнуть или высушить их безворсовой тканью.
7. Собрать бак для грязной воды в обратном порядке и установить его в устройство.

### Очистка бункеров для крупного мусора

### ВНИМАНИЕ

#### **Присохшая грязь**

*Присохшая грязь может надолго повредить устройство.*

*Рекомендуется очищать устройство после каждого использования.*

*Регулярно очищать бункеры для крупного мусора.*

1. Нажать переключатель ВКЛ./ВЫКЛ.

#### **Рисунок L**

Устройство выключается.

2. Перевести устройство в положение парковки (см. главу *Общие указания по обслуживанию*).
3. Снять бак для грязной воды (см. главу *Опорожнение бака для грязной воды*).
4. Демонтировать бункеры для крупного мусора.
  - а Бункеры для крупного мусора расфиксировать в сторону и повернуть вперед.
  - б Извлечь бункеры для крупного мусора в боковом направлении.

#### **Рисунок V**

5. Промыть оба бункера для крупного мусора под проточной водой.

#### **Рисунок W**

6. Извлечь чистящую щетку из крышки бака для грязной воды и удалить всю грязь, застрявшую в гребнях (обведены на изображении).
7. Установить оба бункера для крупного мусора в обратную последовательности.

### Очистка чистящих валиков

### ВНИМАНИЕ

#### **Остатки моющего средства на чистящих валиках**

#### **Пенообразование**

*Мыть чистящие валики под проточной водой после каждого использования или стирать их в стиральной машине.*

### ВНИМАНИЕ

#### **Повреждения при стирке чистящих валиков с использованием кондиционера для белья или вследствие использования сушилки**

#### **Повреждение микроволокон**

*Не использовать кондиционер для белья при стирке чистящих валиков в стиральной машине. Не класть чистящие валики в сушилку.*

*Не отбеливать и не гладить чистящие валики.*

1. Нажать переключатель ВКЛ./ВЫКЛ.

#### **Рисунок L**

Устройство выключается.

2. Перевести устройство в положение парковки (см. главу *Общие указания по обслуживанию*).
3. Взяться за утолщенные ручки на боковой стороне чистящих валиков и открутить валики.  
**Рисунок X**
4. Промыть валики под проточной водой или постирать в стиральной машине при температуре не более 60 °С.  
**Рисунок Y**
5. Очистить приводы валиков влажной тканью.
6. Навинтить чистящие валики на приводы. Обратить внимание на цветовую идентификацию внутренней части валика и привода (зеленый к зеленому и синий к синему).  
**Рисунок Z**
7. Установить валики на устройство или дать им высохнуть в вертикальном положении.

### Очистка планок распределения воды

## ВНИМАНИЕ

### Присохшая грязь

*Присохшая грязь может надолго повредить устройство.*

*Рекомендуется очищать устройство после каждого использования.*

*Регулярно очищать планки распределения воды.*

1. Нажать переключатель ВКЛ./ВЫКЛ.

### Рисунок L

Устройство выключается.

2. Перевести устройство в положение парковки (см. главу *Общие указания по обслуживанию*).
3. Снять бак для грязной воды (см. главу *Опорожнение бака для грязной воды*).
4. Снять чистящие валики (см. главу *Очистка чистящих валиков*).
5. Снять крышки с планок распределения воды.

### Рисунок AA

### Инструкция по монтажу

*Обратить внимание на кодовые метки на крышках и на устройстве (L к L и R к R).*

6. Промыть крышки под проточной водой.
7. Очистить обе планки распределения воды (обведены на изображении) влажной тканью.  
**Рисунок AB**
8. Проверить отверстия для подачи чистой воды (стрелки) на предмет загрязнения, при необходимости удалить стойкие загрязнения чистящей щеткой.
9. Снова собрать в обратной последовательности.

## Помощь при неисправностях

Зачастую неисправности имеют простые причины, поэтому с помощью следующего обзора их можно устранить самостоятельно. В случае сомнения или возникновения не описанных здесь неисправностей следует обращаться в авторизованную сервисную службу.

### Чистящие валики не вращаются, загорается сигнальная лампа

Сработало защитное отключение приводного двигателя, например из-за чрезмерного давления на чистящие валики или удара о стену или угол.

- Нажать переключатель ВКЛ./ВЫКЛ. 2 раза. Перемещать устройство только вперед и назад во время чистки, не давить на устройство.

Чистящие валики заблокированы.

- Проверить, не застрял ли предмет на чистящих валиках. Удалить застрявший предмет.
- Проверить, не скопилась ли грязь в бункерах для крупного мусора, и удалить загрязнения (см. главу *Очистка бункеров для крупного мусора*).
- Убедиться, что бункеры для крупного мусора установлены правильно. Для этого снять бункеры для крупного мусора и вставить их снова.

### Устройство не включается

Аккумуляторный блок разряжен.

- Вынуть аккумуляторный блок из держателя и зарядить (см. главу *Окончание работы*).
- Вставить заряженный аккумуляторный блок в держатель до щелчка фиксатора (см. главу *Установка аккумуляторного блока*).

Аккумуляторный блок не зафиксирован в держателе.

- Вставить аккумуляторный блок в держатель до щелчка фиксатора (см. главу *Установка аккумуляторного блока*).

### Устройство не собирает грязь

В баке для чистой воды нет воды.

- Залить воду в бак для чистой воды (см. главу *Заполнение бака для чистой воды*).

Бак для чистой воды установлен в устройстве неправильно.

- Вставить бак для чистой воды, чтобы он надежно был зафиксирован в устройстве.

Бак для грязной воды отсутствует или неправильно установлен в устройстве.

- Проверить, правильно ли установлена крышка на емкости для грязной воды (см. главу *Очистка бака для грязной воды*).
- Установить бак для грязной воды в устройство и правильно закрепить.

Бункеры для крупного мусора отсутствуют или неправильно установлены в бак для грязной воды.

- Правильно установить бункеры для крупного мусора в бак для грязной воды (см. главу *Очистка бункеров для крупного мусора*).

Чистящие валики отсутствуют или неправильно установлены в устройстве.

- Установить чистящие валики правильно навинтить их на приводы (см. главу *Очистка чистящих валиков*).

Чистящие валики загрязнены или изношены.

- Очистить или заменить чистящие валики. Планки распределения воды загрязнены.

- Очистить планки распределения воды (см. главу *Очистка планок распределения воды*).

### Чистящие валики слишком сухие

Чистящие валики недостаточно увлажнены.

- Смочить чистящие валики, активировав функцию турборежима (см. главу *Общие указания по обслуживанию*).

Фильтр чистой воды загрязнен.

- Очистить фильтр чистой воды.
  - a Снять бак для чистой воды (см. главу *Заполнение бака для чистой воды*).

### Рисунок AC

- b Снять фильтр чистой воды.
- c Промыть фильтр чистой воды под проточной водой.
- d Снова собрать в обратной последовательности.

### Неудовлетворительный результат очистки

Чистящие валики не были постираны перед первым использованием.

- Постирать чистящие валики в стиральной машине при температуре 60 °C (см. главу *Очистка чистящих валиков*).

Чистящие валики загрязнены.

- Очистить чистящие валики.

Чистящие валики недостаточно увлажнены.

- Смочить чистящие валики, активировав функцию турборежима (см. главу *Начало работы*).

Панки распределения воды загрязнены.

- Очистить планки распределения воды (см. главу *Очистка панок распределения воды*).

Было использовано неправильное моющее средство или неправильная дозировка.

- Использовать только указанные моющие средства KÄRCHER и следить за правильной дозировкой.

На полу присутствуют остатки посторонних моющих средств.

- Тщательно очистить чистящие валики от остатков моющего средства.
- Несколько раз помыть пол с помощью устройства и чистых чистящих валиков без использования моющего средства. Остатки моющего средства на полу удаляются.

#### **Водопоглощение не оптимальное**

Бункеры для крупного мусора неправильно установлены в устройстве.

- Правильно установить бункеры для крупного мусора в устройство (см. главу *Очистка бункеров для крупного мусора*).

Изношены чистящие валики.

- Заменить чистящие валики (см. главу *Очистка чистящих валиков*).

#### **Устройство теряет грязную воду**

Бак для грязной воды полный.

- Опорожнить бак для грязной воды (см. главу *Опорожнение бака для грязной воды*).

Бак для грязной воды установлен в устройстве неправильно.

- Правильно установить бак для грязной воды в устройство (см. главу *Опорожнение бака для грязной воды*).

Бункеры для крупного мусора неправильно установлены в устройстве.

- Правильно установить бункеры для крупного мусора в устройство (см. главу *Очистка бункеров для крупного мусора*).

Бак для грязной воды поврежден.

- Обратиться в авторизованную сервисную службу.

## **Гарантия**

В каждой стране действуют соответствующие гарантийные условия, установленные уполномоченной организацией по сбыту нашей продукции. Возможные неисправности устройства в течение гарантийного срока мы устраняем бесплатно, если причина заключается в дефектах материалов или производственных браке. В случае возникновения претензий в течение гарантийного срока просьба обращаться с чеком о покупке в торговую организацию, продавшую изделие или в ближайшую уполномоченную службу сервисного обслуживания.

(Адрес указан на обороте)

Дата выпуска отображается на заводской табличке в закодированном виде.

При этом отдельные цифры имеют следующее значение::

Пример: 30190

- 3 год выпуска
- 0 столетие выпуска
- 1 десятилетие выпуска
- 9 вторая цифра месяца выпуска
- 0 первая цифра месяца выпуска

Таким образом, в данном примере код 30190 означает дату выпуска 09 / (2) 013.

## **Принадлежности и запасные части**

Использовать только оригинальные принадлежности и запасные части. Только они гарантируют безопасную и бесперебойную работу устройства.

Для получения информации о принадлежностях и запчастях см. [www.kaercher.com](http://www.kaercher.com).

### **Перечень запасных частей**

Используйте только оригинальные батарейные блоки KÄRCHER. Неперезаряжаемые батареи использовать не разрешается.

<b>Обозначение</b>	<b>Номер для заказа</b>
Набор щеток, стандартный, серый/синий	4.030-088.0
Набор щеток, жесткий, серый/зеленый	4.030-126.0
СА 50 C, Floor Pro Professional (1,0 л)	6.296-053.0
Дозирующая головка	6.393-185.0
Аккумуляторный блок Battery Power 18/25 DW	
Аккумуляторный блок Battery Power 18/50 DW	
Аккумуляторный блок Battery Power+ 18/30 DW	
Устройство быстрой зарядки Battery Power 18/25	2.445-032.0
Устройство быстрой зарядки Battery Power+ 18/60	2.445-044.0
Универсальное зарядное устройство Battery Power+ 18-36/60	2.445-054.0

## **Декларация о соответствии стандартам ЕС**

Настоящим заявляем, что концепция, конструкция и исполнение указанной ниже машины отвечают соответствующим основным требованиям директив ЕС по безопасности и охране здоровья. При любых изменениях машины, не согласованных с нашей компанией, данная декларация теряет свою силу. Изделие: Устройство для очистки полов

Тип: 1.783-xxx

## Действующие директивы ЕС

2006/42/EC (+2009/127/EC)

2014/30/EC

2011/65/EC

## Примененные гармонизированные стандарты

EN 60335-1

EN 60335-2-72

EN 62233: 2008

EN 55014-1: 2017 + A11: 2020

EN 55014-2: 2015

EN IEC 63000: 2018

Нижеподписавшиеся лица действуют от имени и по доверенности Правления.



H. Jenner

Chairman of the Board of Management



S. Reiser

Director Regulatory Affairs & Certification

Уровень звуковой мощности dB(A) 71

$L_{WA}$  Погрешность  $K_{WA}$

Сохраняется право на внесение технических изменений.

Лицо, ответственное за ведение документации:

Ш. Райзер (S. Reiser)

Alfred Kärcher SE & Co. KG

Alfred-Kärcher-Str. 28–40

71364 Winnenden (Germany)

Тел.: +49 7195 14-0

Факс: +49 7195 14-2212

г. Винненден, 01.04.2021

## Технические характеристики

### Электрическое подключение

Номинальное напряжение	V	18 DC
Номинальная мощность	W	70
Класс защиты		III
Степень защиты		IPX4

### Рабочие характеристики устройства

Частота оборотов валика в минуту, уровень очистки 1	об/мин	500
Частота оборотов валика в минуту, турборежим	об/мин	650
Время работы при полной зарядке аккумулятора	min	45

### Заправочный объем

Объем бака для чистой воды	ml	1000
Объем бака для грязной воды	ml	700

### Размеры и вес

Масса (без принадлежностей и моющих жидкостей)	kg	6,1
Длина	mm	340
Ширина	mm	305
Высота	mm	1200

### Расчетные значения в соответствии с EN 60335-2-72

Вибрация на руке/кисти	$m/s^2$	0,4
Погрешность K	$m/s^2$	0,2
Уровень звукового давления $L_{pA}$	dB(A)	55
Погрешность $K_{pA}$	dB(A)	2



**THANK YOU!**  
**MERCI! DANKE! ¡GRACIAS!**



Registrieren Sie Ihr Produkt und profitieren Sie von vielen Vorteilen.

Register your product and benefit from many advantages.

Enregistrez votre produit et bénéficiez de nombreux avantages.

Registre su producto y aproveche de muchas ventajas.

**[www.kaercher.com/welcome](http://www.kaercher.com/welcome)**



Bewerten Sie Ihr Produkt und sagen Sie uns Ihre Meinung.

Rate your product and tell us your opinion.

Évaluer votre produit et dites-nous votre opinion.

Reseñe su producto y díganos su opinión.



**[www.kaercher.com/dealersearch](http://www.kaercher.com/dealersearch)**

**Alfred Kärcher SE & Co. KG**  
Alfred-Kärcher-Str. 28-40  
71364 Winnenden (Germany)  
Tel.: +49 7195 14-0  
Fax: +49 7195 14-2212

