

IT POMPE A MEMBRANE PER USO AGRICOLO
ISTRUZIONI PER L'ASSEMBLAGGIO E LA
MANUTENZIONE - **SERIE BPS-BPV**

EN DIAPHRAGM PUMPS FOR AGRICULTURAL USE
ASSEMBLY AND MAINTENANCE INSTRUCTIONS
- **BPS-BPV SERIES**

FR POMPES À MEMBRANES POUR USAGE AGRICOLE
INSTRUCTIONS POUR L'ASSEMBLAGE ET
L'ENTRETIEN - **SÉRIE BPS-BPV**

ES BOMBAS DE MEMBRANAS PARA USO AGRÍCOLA
INSTRUCCIONES PAR A EL ENSAMBLAJE Y EL
MANTENIMIENTO - **SERIE BPS-BPV**

CS MEMBRÁNOVÁ ČERPADLA PRO ZEMĚDĚLSKÉ
POUŽITÍ, NÁVOD K MONTÁŽI A ÚDRŽBĚ
- **SÉRIE BPS-BPV**

DE MEMBRANPUMPEN FÜR LANDWIRTSCHAFTLICHEN
GEBRAUCH, ANWEISUNGEN FÜR DEN ZUSAM-
MENBAU UND DIE WARTUNG - **SERIE BPS-BPV**

EL ΑΝΤΙΛΙΕΣ ΜΕΜΒΡΑΝΗΣ ΓΙΑ ΑΓΡΟΤΙΚΗ ΧΡΗΣΗ
ΟΔΗΓΙΕΣ ΓΙΑ ΤΗΝ ΣΥΝΑΡΜΟΛΟΓΗΣΗ ΚΑΙ
ΣΥΝΤΗΡΗΣΗ - **ΣΕΙΡΑ BPS-BPV**

HU MEZŐGAZDASÁGI CÉLÚ MEMBRÁNSZIVATTYÚK
- ÖSSZEÁLLÍTÁSI ÉS KARBANTARTÁSI ÚTMUTATÓ
- **BPS-BPV SZÉRIA**

NL MEMBRAANPOMPEN VOOR LANDBOUWGEBRUIK
MONTAGE- EN ONDERHOUDSAANWIJZINGEN
- **SERIE BPS-BPV**

PL POMPY PRZEPONOWE DO ZASTOSOWANIA W ROL-
NICTWIE, INSTRUKCJE MONTAŻOWE I KONSERWACJI
- **SERIA BPS-BPV**

PT BOMBAS DE MEMBRANAS PARA USO AGRÍCOLA
INSTRUÇÕES DE MONTAGEM E MANUTENÇÃO
- **SÉRIE BPS-BPV**

SK MEMBRÁNOVÉ ČERPADLÁ NA POĽNOHOSPODÁRSKE
POUŽITIE, POKYNY NA MONTÁŽ A ÚDRŽBU
- **SÉRIA BPS-BPV**

SL ZASLONILNE ČRPALKE ZA UPORABO V KMETIJSTVU -
NAVODILA ZA MONTAŽO IN VZDRŽEVANJE
- **BPS-BPV SERIJE**

FI KALVOPUMPPU MAATALOUSKÄYTTÖÄ VARTEN
KOKOAMIS- JA HUOLTO-OHJEET
- **BPS-BPV SARJA**

SV DIAFRAGMAPUMPAR FÖR ANVÄNDNING INOM
JORDBRUK - MONTERINGS- OCH
UNDERHÅLLSANVISNINGAR - **BPS-BPV-SERIE**

RU МЕМБРАННЫЕ НАСОСЫ ДЛЯ СЕЛЬСКОХОЗЯЙСТВЕННОГО
ПРИМЕНЕНИЯ, ИНСТРУКЦИИ ПО МОНТАЖУ И
ТЕХОБСЛУЖИВАНИЮ - **СЕРИЯ BPS-BPV**

RO POMPE CU DIAFRAGMĂ PENTRU UTILIZARE ÎN
AGRICULTURĂ - INSTRUCȚIUNI DE ASAMBLARE ȘI
ÎNȚREȚINERE - **SERIA BPS-BPV**

BPS-BPV SERIES



IT • ATTENZIONE. Leggere le istruzioni prima dell'uso e dell'assemblaggio

EN • WARNING. Read the instructions before use and assembly

FR • ATTENTION. Lire les instructions avant l'utilisation et l'assemblage

ES • ATENCIÓN. Leer las instrucciones antes del uso y del ensamblaje

CS • UPOZORNĚNÍ. Před použitím a montáží zařízení si pečlivě přečtěte poskytnuté pokyny

DE • ACHTUNG. Vor der Verwendung und dem Zusammenbau die Anweisungen lesen

EL • ΠΡΟΣΟΧΗ. Διαβάστε τις οδηγίες πριν από τη χρήση και την συναρμολόγηση

HU • FIGYELEM. A berendezés összeállítása és használatá előtt kérjük, olvassa el az utasításokat

NL • OPGELET. De aanwijzingen voor het gebruik en de montage doorlezen

PL • UWAGA. Przed użyciem i zmontowaniem przeczytać instrukcje

PT • ATENÇÃO. Leia as instruções antes da utilização e montagem

SK • UPOZORNENIE. Pred použitím a montážou si prečítajte pokyny

SL • OPOZORILO. Pred uporabo in montažo preberite navodila

FI • VAROITUS. Lue ohjeet ennen käyttöä ja kokoamista

SV • WARNING. Läs anvisningarna före användning och montering

RU • ВНИМАНИЕ. Перед эксплуатацией и сборкой внимательно прочитайте все инструкции

RO • AVERTISMENT. Citiți instrucțiunile înainte de utilizare și asamblare

⚠ ATTENZIONE!

(IT) Leggere prima la **Parte Generale** e poi questo **Manuale Specifico**.

⚠ WARNING!

(EN) First of all read the **General Section** and then this **Specific Manual**.

⚠ ATTENTION !

(FR) Lire d'abord la **Partie Générale** puis ce **Manuel Spécifique**.

⚠ ¡ATENCIÓN!

(ES) Leer primero la **Parte General** y luego este **Manual Específico**.

⚠ UPOZORNĚNÍ!

(CS) Nejdříve si přečtěte **Všeobecnou část** a poté tento **specifický návod**.

⚠ ACHTUNG!

(DE) Zuerst **den allgemeinen** Teil und dann dieses **spezifische Handbuch** lesen.

⚠ ΠΡΟΣΟΧΗ!

(EL) Διαβάστε προκαταρκτικά το **Γενικό Μέρος** και στην συνέχεια το **Ειδικό Εγχειρίδιο**.

⚠ FIGYELEM!

(HU) Először az **Általános bevezető** fejezetet, utána pedig a jelen **Részletes műszaki útmutatót** olvassa el.

⚠ OPGELET!

(NL) Lees eerst het **Algemene deel** en vervolgens deze **Specifieke handleiding** door.

⚠ UWAGA!

(PL) Przeczytać najpierw **Ogólną Część** i następnie **Specjalny Podręcznik**.

⚠ ATENÇÃO!

(PT) Leia antes a **Parte Geral** e a seguir este **Manual Específico**.

⚠ UPOZORNENIE!

(SK) Najskôr si prečítajte **Všeobecnú časť** a potom tento **Špecifický návod**.

⚠ OPOZORILO!

(SL) Preberite najprej **Odstavek Splošno** in potem to **Specifično knjižico**.

⚠ VAROITUS!

(FI) Lue ensin **Yleinen osio** ja sitten tämä **Erityinen ohje**.

⚠ VARNING!

(SV) Börja med att läsa det **Allmänna avsnittet** och sedan den här **broschyren**.

⚠ ВНИМАНИЕ!

(RU) Сначала необходимо прочитать **Общую часть**, и затем данное **конкретное руководство**.

⚠ AVERTISMENT!

(RO) Citiți mai întâi **Secțiunea Generală** și apoi această **Broșură Specifică**.

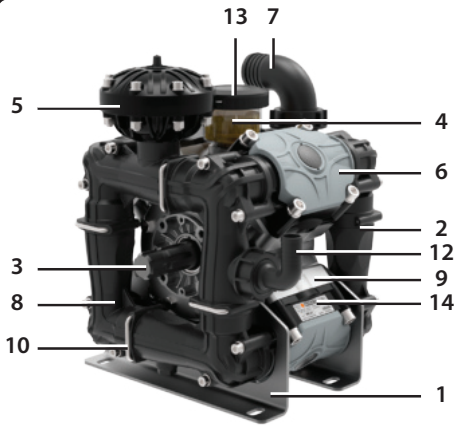

BPS 200

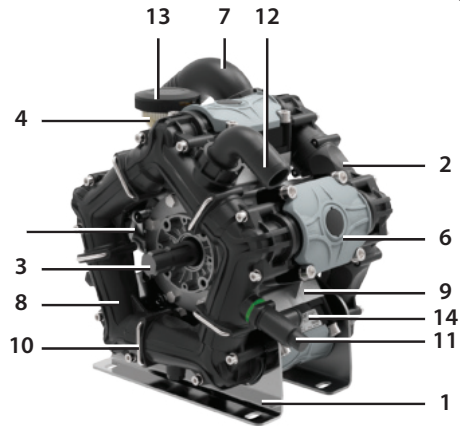

BPS 260

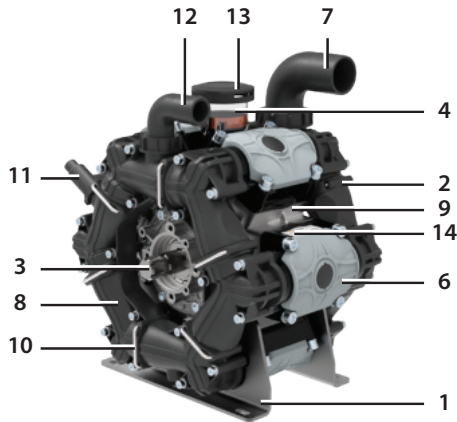



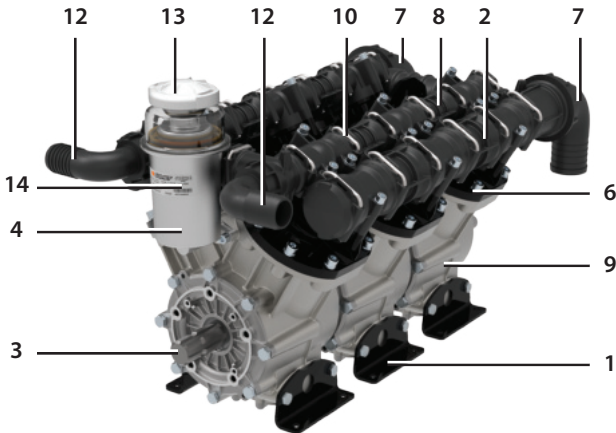





BPS 300

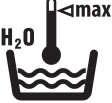

BPV 500

1	(IT) Piede pompa ■ (EN) Pump support ■ (FR) Pied de pompe ■ (ES) Base de la bomba ■ (CS) Noha čerpadla ■ (DE) Pumpenfuß ■ (EL) Πόδι αντλίας ■ (HU) Szivattyú talapat ■ (NL) Pomponderstel ■ (PL) Nóżka pompy ■ (PT) Pé da bomba ■ (SK) Noha čerpadla ■ (SL) Podstavek črpalke ■ (FI) Pumpun jalka ■ (SV) Pumpfot ■ (RU) Основа насоса ■ (RO) Piciorul pompei
2	(IT) Collettore aspirazione ■ (EN) Intake manifold ■ (FR) Collecteur d'aspiration ■ (ES) Colector de aspiración ■ (CS) Kolektor sání ■ (DE) Ansaug-Krümmter ■ (EL) Συλλέκτης εισαγωγής ■ (HU) Szívócső ■ (NL) Inlaatspruitstuk ■ (PL) Kolektor ssacy ■ (PT) Colector de aspiração ■ (SK) Nasávacie potrubie ■ (SL) Dovodna cev ■ (FI) Imusarja ■ (SV) Insigningsgrenrör ■ (RU) Всасывающий коллектор ■ (RO) Colector de aspirație
3	(IT) Albero pompa ■ (EN) Pump shaft ■ (FR) Arbre de pompe ■ (ES) Árbol bomba ■ (CS) Hřídel čerpadla ■ (DE) Pumpenwelle ■ (EL) Άξονας αντλίας ■ (HU) Szivattyú dugattyúja ■ (NL) Pompas ■ (PL) Wał pompy ■ (PT) Eixo da bomba ■ (SK) Hriadeľ čerpadla ■ (SL) Valj črpalke ■ (FI) Pumpun akseli ■ (SV) Pumpaxel ■ (RU) Вал насоса ■ (RO) Arbore de pompă
4	(IT) Compensatore volumetrico olio ■ (EN) Volumetric oil compensator ■ (FR) Compensateur volumétrique d'huile ■ (ES) Compensador volumétrico de aceite ■ (CS) Kompenzátor objemu oleje ■ (DE) Volumetrischer Kompensator des Öles ■ (EL) Ουγκμετρικός αντισταθμιστής λαδιού ■ (HU) Olaj térfogat kompenzátor ■ (NL) Olivolume compensator ■ (PL) Kompensator wolumetryczny oleju ■ (PT) Compensador volumétrico do óleo ■ (SK) Kompenzátor objemu oleja ■ (SL) Volumetrični kompenzator olja ■ (FI) Öljyn volumetrinen kompensoattori ■ (SV) Volymetrisk kompenzator för olja ■ (RU) Объемный компенсатор масла ■ (RO) Compensator volumetric ulei
5	(IT) Accumulatore di pressione ■ (EN) Pressure accumulator ■ (FR) Accumulateur de pression ■ (ES) Acumulador de presión ■ (CS) Tlakový akumulátor ■ (DE) Druckspeiche ■ (EL) Συσσωρευτής πίεσης ■ (HU) Nyomás szabályzó tartály ■ (NL) Drukaccumulator ■ (PL) Akumulator ciśnienia ■ (PT) Acumulador de pressão ■ (SK) Tlakový akumulátor ■ (SL) Akumulator za pritisk ■ (FI) Paineakku ■ (SV) Tryckackumulator ■ (RU) Аккумулятор давления ■ (RO) Acumulator presiune
6	(IT) Testata pompa ■ (EN) Pump head ■ (FR) Tête de pompe ■ (ES) Cabezal bomba ■ (CS) Hlava čerpadla ■ (DE) Pumpenkopf ■ (EL) Κεφαλή αντλίας ■ (HU) Szivattyú fejrése ■ (NL) Pompkop ■ (PL) Glowica pompy ■ (PT) Cabeça da bomba ■ (SK) Hlavica čerpadla ■ (SL) Glava črpalke ■ (FI) Pumpurpää ■ (SV) Pumphuvud ■ (RU) Головка насоса ■ (RO) Capul pompei
7	(IT) Raccordo di aspirazione ■ (EN) Intake coupling ■ (FR) Raccord de aspiration ■ (ES) Racor de aspiración ■ (CS) Sací spoj ■ (DE) Ansauganschluss ■ (EL) Συνδετικό αναρρόφησης ■ (HU) Bemeneti csatlakoztató ■ (NL) Inlaataansluiting ■ (PL) Łącznik ssania ■ (PT) Junção de aspiração ■ (SK) Sací spoj ■ (SL) Montaža dovodne odprtine ■ (FI) Imuventtiilin sovitin ■ (SV) Insgustillbehör ■ (RU) Соединение всасывания ■ (RO) Fiting de intrare
8	(IT) Collettore mandata ■ (EN) Delivery manifold ■ (FR) Collecteur de refoulement ■ (ES) Colector de envío ■ (CS) Přívodní kolektor ■ (DE) Auslass-Krümmter ■ (EL) Συλλέκτης κατάθλιψης ■ (HU) Szállítócső ■ (NL) Uittlaatspruitstuk ■ (PL) Kolektor tłoczny ■ (PT) Colector de descarga ■ (SK) Prívodné potrubie ■ (SL) Odtočna cev ■ (FI) Poistosarja ■ (SV) Leveransgrenrör ■ (RU) Нагнетательный коллектор ■ (RO) Colector de debit
9	(IT) Carter pompa ■ (EN) Pump crankcase ■ (FR) Carter de pompe ■ (ES) Cáster bomba ■ (CS) Kryt čerpadla ■ (DE) Pumpengehäuse ■ (EL) Κάστερ αντλίας ■ (HU) Szivattyú külső burkolólemez ■ (NL) Pomphuis ■ (PL) Obudowa pompy ■ (PT) Cáster da bomba ■ (SK) Kryt čerpadla ■ (SL) Okvir črpalke ■ (FI) Pumpun pesä ■ (SV) Pumphus ■ (RU) Картер насоса ■ (RO) Carcasa pompei
10	(IT) Gancio ■ (EN) Hook ■ (FR) Crochet ■ (ES) Gancho ■ (CS) Háč ■ (DE) Haken ■ (EL) Άγκιστρο ■ (HU) Kapocs ■ (NL) Haak ■ (PL) Hak ■ (PT) Gancho ■ (SK) Háč ■ (SL) Kljuka ■ (FI) Koukku ■ (SV) Krok ■ (RU) крюк ■ (RO) Cărlig
11	(IT) Valvola di sicurezza ■ (EN) Safety valve ■ (FR) Soupape de sûreté ■ (ES) Válvula de seguridad ■ (CS) Pojstný ventil ■ (DE) Sicherheitsventil ■ (EL) Βαλβίδα ασφαλείας ■ (HU) Biztonsági szelep ■ (NL) Veiligheidsklep ■ (PL) Zawór bezpieczeństwa ■ (PT) Válvula de segurança ■ (SK) Pojstný ventil ■ (SL) Varnostni ventil ■ (FI) Varoventtiili ■ (SV) Säkerhetsventil ■ (RU) Предохранительный клапан ■ (RO) Supapă de siguranță
12	(IT) Raccordo di mandata ■ (EN) Delivery coupling ■ (FR) Raccord de refoulement ■ (ES) Racor de envío ■ (CS) Výtlačný spoj ■ (DE) Auslassanschluss ■ (EL) Συνδετικό κατάθλιψης ■ (HU) Kimeneti csatlakoztató ■ (NL) Uittlaataansluiting ■ (PL) Łącznik po stronie tłocznej ■ (PT) Junção de envio ■ (SK) Výtlačný spoj ■ (SL) Montaža odtoka ■ (FI) Tuloventtiilin sovitin ■ (SV) Matningsanordning ■ (RU) Нагнетательное соединение ■ (RO) Fiting golire
13	(IT) Tappo carico olio ■ (EN) Oil filler cap ■ (FR) Bouchon de remplissage d'huile ■ (ES) Tapón de carga aceite ■ (CS) Zátka pro doplňování oleje ■ (DE) Ölfüllstopfen ■ (EL) Τάπα φόρτωσης λαδιού ■ (HU) Olaj utántöltő dugója ■ (NL) Olivievulop ■ (PL) Korek wlewowy oleju ■ (PT) Tampa de carga do óleo ■ (SK) Zátka nalievania oleja ■ (SL) Pokrov za oljni filter ■ (FI) Öljyntäyttökorkki ■ (SV) Oljefyllningslock ■ (RU) Наливная пробка для масла ■ (RO) Dop umplere ulei
14	(IT) Targhetta di identificazione ■ (EN) Identification plate ■ (FR) Plaque d'identification ■ (ES) Placa de identificación ■ (CS) Identifikační štítek ■ (DE) Identifizierungsschild ■ (EL) Πινακίδα αναγνώρισης ■ (HU) Azonosító fémlapocsk ■ (NL) Typeplaatje ■ (PL) Tabliczka znamionowa ■ (PT) Placa de identificação ■ (SK) Identifikačný štítok ■ (SL) Identifikacijska plošča ■ (FI) Tunnistekilpi ■ (SV) Typskylt ■ (RU) Опознавательная табличка ■ (RO) Plăcuță cu date de identificare

		BPS 200	BPS 260	BPS 300	BPV 500
kW/CV	[kW]	7,6	9,5	11,3	18,0
	[CV]	10,3	12,9	15,4	24,4
 rpm	[RPM] max.	550			
	[RPM] min.	400			
 OIL		AGIP SAE 20W/40			
 H₂O	[°C]	40			
	[°F]	104			
 H₂O	[°C]	5			
	[°F]	41			
 max bar	[l/min]	197,0	247,0	295,0	469,0
	[US gpm]	52,1	65,2	78,0	123,8
 0 bar	[l/min]	199,0	249,0	299,0	474,0
	[US gpm]	52,7	65,9	79,0	125,1
 max	[bar]	20			
	[psi]	290			
	[dB(A)]	< 70			
	[kg]	37,0	44,0	50,0	80,0
	[lb]	82,0	97,0	110,0	176,0

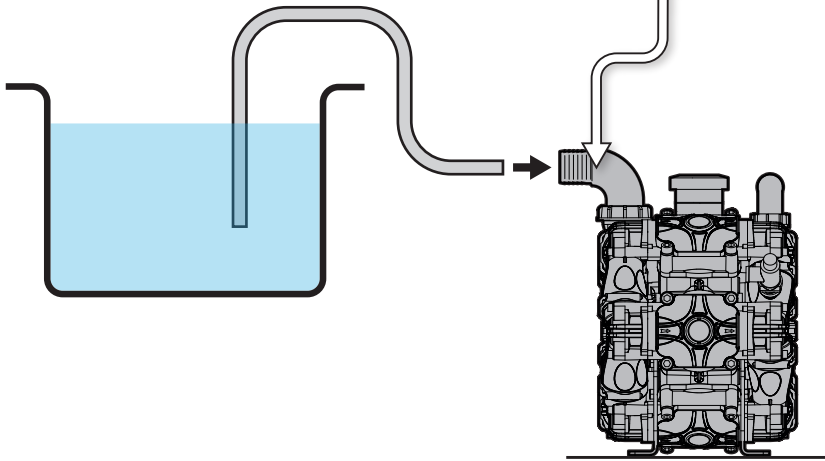
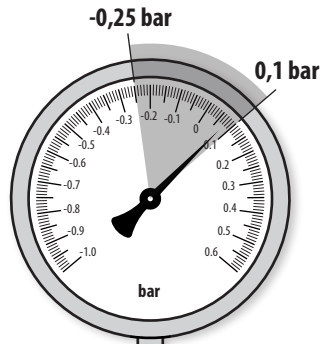
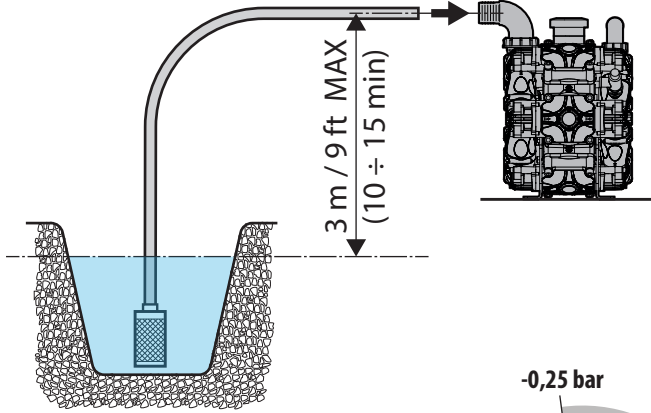

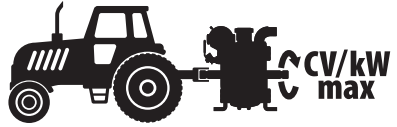

(IT) Tipo albero passante ■ (EN) Through-shaft type ■ (FR) Type d'arbre passant ■
 (ES) Tipo de cigüeñal pasante ■ (CS) Typ průchozí hřídele ■ (DE) Typ durchgehende Welle ■
 (EL) Τύπος περαστού άξονα ■ (HU) Üreges szivattyú ■ (NL) Type doorvoerende as ■
 (PL) Typ wału przelotowego ■ (PT) Tipo de eixo passante ■ (SK) Typ prechodného hriadela ■
 (SL) S pomočjo vrste valja ■ (FI) Kulkuakselin tyyppi ■ (SV) Genomgående axeltyp ■
 (RU) Тип сквозного вала ■ (RO) Prin tipul arborelui

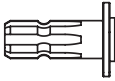
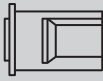
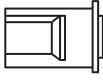
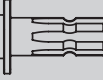
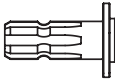
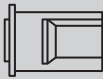
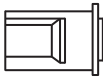
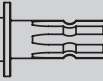
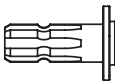
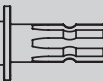
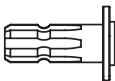
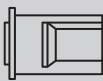
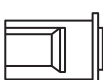
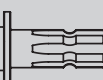
				CV	kW
BPS 200 BPS 260 BPS 300		1" 3/8 M		20	14,7
		Ø 25 F		10	7,3
BPS 300		1" 3/8 M		25	18,4
		Ø 32 F		14	10,3
BPS 200 BPS 260 BPS 300		1" 3/8 M		45	33
BPV 500		1" 3/8 M		20	14,7
		Ø 32 F		5	3,7



COMET S.p.A. - Via G. Dorso, 4 - 42124 Reggio Emilia - ITALY

Tel. +39 0522 386111

E-Mail Italia: vendite@comet.re.it - fax +39 0522 386300

E-Mail Export: export@comet.re.it - fax +39 0522 386286

www.comet-spa.com

1610 1724 00 - 12/2015 - REV. 00