



Cleaning  
**EVOLUTION**

# IN-MOP 5 Professional

## Универсальный инструмент современного клининга

Вертикальная аккумуляторная  
поломоечная машина как  
альтернатива ручной уборке mopом

- быстрее
- легче
- качественнее
- экономичнее

180°

Уникальная маневренность



В 7 раз быстрее уборки с помощью мopa, и  
в 1,5 раза быстрее обычной поломоечной  
машины

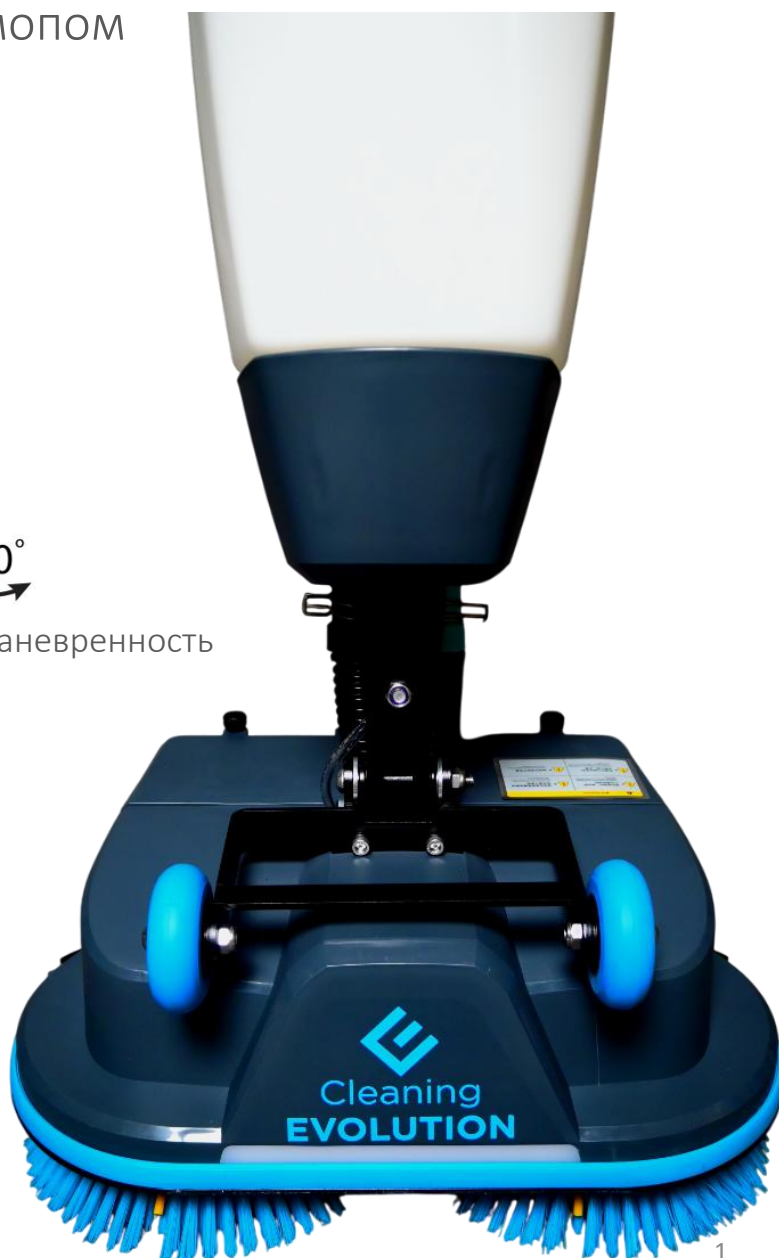

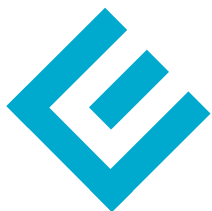

## Широта применения

---

Многообразие сценариев использования  
IN-MOP 5 Professional :



### Жилые комплексы:

- уборка входных групп, этажей, лифтовых холлов, подсобных помещений

### Торговые и офисные центры:

- уборка входных групп, уборка периметра, уборка фудкорта и туалетных комнат

### Больницы, школы и университеты:

- уборка входных групп, палат и классов, уборка подсобных помещений

### Фитнес-клубы и аквапарки:

- уборка фойе, раздевалок, общественных зон, уборка около бассейна



Cleaning  
**EVOLUTION**

# IN-MOP 5 Professional

## Уникальные параметры для вашего успеха

---

Практическая  
производительность\*

**1 200 м<sup>2</sup>/ч**

\*данные на основе замеров и  
тестов в реальных  
клининговых компаниях

Производительность на одном  
баке\*

до **350 м<sup>2</sup>**

Время работы на одном  
заряде АКБ\*

до **3,5 ч**

Эффективная замена

**1-3 человек** со шваброй

Средний срок окупаемости

**2-3 месяца**



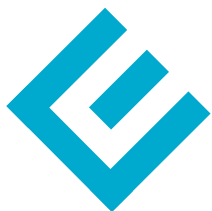

Cleaning  
**EVOLUTION**

# IN-MOP 5 Professional

## Эффективная уборка твердых напольных покрытий

---



Две дисковые щетки вращаются со скоростью **300 об/мин** по направлению друг к другу

Водосборный скребок насухо собирает всю воду и грязь с пола

Сухой и чистый пол с одного прохода!

Ширина уборки

**430 мм**

Баки для чистой/грязной воды

**5/8 л**

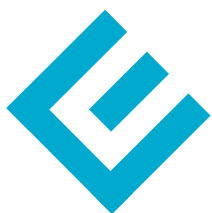

## Гибкий подход к уборке

---

Стандартные полипропиленовые щетки подойдут для уборки большинства типов твердых напольных покрытий

Щетина щетки обеспечивает интенсивную механическую очистку + воздействие моющего раствора



Для уборки чувствительных покрытий или для специальных задач в клининге, возможно применение ПЭДов (опция)

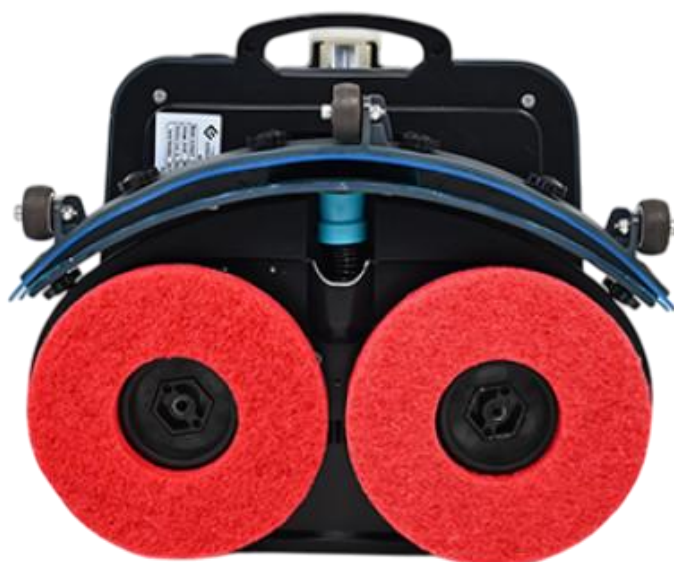



Cleaning  
**EVOLUTION**

# IN-MOP 5 Professional

## Для профессионального использования

---

В отличие от полупрофессиональных аналогов от других брендов, **IN-MOP 5 Professional** изначально создавался для профессионального использования в условиях высокой интенсивности

- Прочная конструкция
- Легкое обслуживание
- Долговечность



Возможность использования двух комплектов АКБ для действительно интенсивной работы



## Профессиональное удобство

---

Ударопрочная конструкция полумоечной машины и максимально удобное обслуживание для эффективного профессионального использования

Удобное снятие и установка баков чистой и грязной воды на специальных фиксаторах (вместо клипс у аналогов)

Быстрая замена, легкая установка

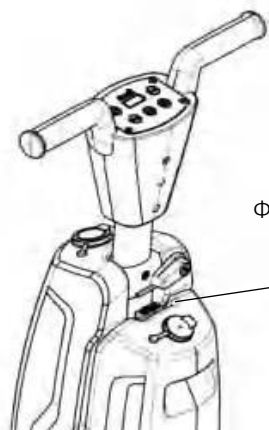

Фиксатор для снятия бака чистой воды

Простое снятие/установка бака чистой воды

Крепкая конструкция ручки и корпуса!

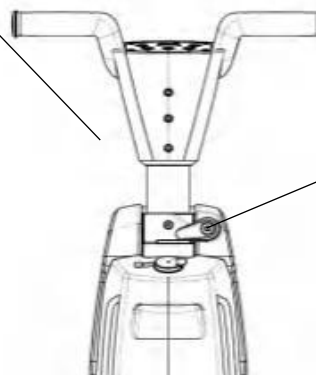

Ручка-фиксатор

Удобное крепление бака грязной воды с помощью ручки-фиксатора



Cleaning  
**EVOLUTION**

# IN-MOP 5 Professional

Легко освоить – просто использовать

---



Простая и понятная панель управления с ECO-режимом



Колеса для транспортировки машины и ручка для переноски

Вес машины

**17,5 кг**





Cleaning  
**EVOLUTION**

# IN-MOP 5 Professional

## Простое ежедневное обслуживание

---

Дисковые щетки крепятся на магнитах. Их удобно снимать для промывки и замены  
Щетки имеют индикатор износа

В отличие от других похожих машин, водосборный скребок легко снимается для удобной промывки после уборки



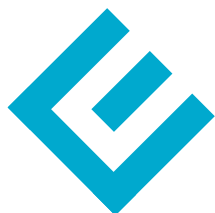

Cleaning  
**EVOLUTION**

# IN-MOP 5 Professional

professional line

Вертикальная поломоечная машина для интенсивной профессиональной уборки

## Технические характеристики

Баки для чистой/грязной воды	5 л / 8 л
Ширина уборки	430 мм
Ширина скребка	450 мм
Производительность	1800 м <sup>2</sup> /ч
Время работы	До 3,5 ч
Уровень шума	64 дБ(А)
Габаритные размеры	455x355x1190 мм
Вес	17,5 кг



Широкая убираемая дорожка 430 мм



Ручка для переноски и колеса для перемещения

m<sup>2</sup>

до 2 000 м<sup>2</sup>



литиевые АКБ 15Ач

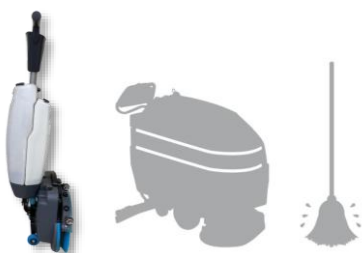

В 7 раз быстрее уборки с помощью мопа, и в 1,5 раза быстрее обычной поломоечной машины

- 1 Замена ручной уборки mopом**  
в 7 раз быстрее и на 80% качественнее
- 2 Прочное профессиональное исполнение**  
усиленная конструкция для работы в профессиональном клининге
- 3 Быстрая уборка и высокая эффективность**  
более 1200 м<sup>2</sup>/ч практической производительности
- 4 Простая и удобная в работе**  
легкое снятие баков и интуитивная панель управления

✓ В наличии на складе!

### IN-MOP 5 Professional

Комплектация: щетка, скребок в сборе, гелевые АКБ, 80 Ач (комплект), 3У

212 000 руб