

- ⓘ **ATTENZIONE:** leggere le istruzioni prima dell' utilizzo.
- ⓘ **WARNING:** read the instructions carefully before use.
- ⓘ **ATTENTION:** lire attentivement les instructions avant l' usage.
- ⓘ **ACHTUNG:** die anweisungen bitte vor gebrauch sorgfältig lesen.
- ⓘ **ADVERTENCIA:** leer atentamente las advertencias antes el uso de aparato.
- ⓘ **ATENÇÃO:** ler atentamente as instruções antes da utilização.

- ⓘ **PAŽNJA:** prije upotrebe pročitajte upute.
- ⓘ **POZOR:** pred uporabo preberite navodila.
- ⓘ **UWAGA:** przed użyciem przeczytać instrukcje.
- ⓘ **ВНИМАНИЕ:** перед использованием прочитайте инструкцию по эксплуатации.
- ⓘ **POZOR:** před použitím stroje si pozorně přečtěte návod.



WINDY foam

ISTRUZIONI PER L'USO INIEZIONE/ESTRAZIONE /SCHIUMA - ASPIRALIQUIDI - ASPIRAPOLVERE	IT pag.	7
USER'S INSTRUCTIONS FOAM/INJECTION/EXTRACTION - WET & DRY VACUUM CLEANER	EN pag.	11
MODE D'EMPLOI INJECTION ET EXTRACTION DE MOUSSE, ASPIRATEUR EAU ET POUSSIÈRE	FR pag.	15
BEDIENUNGSANLEITUNG EINSPRITZEN UND ENTFERNUNG VON SCHAUM, SAUGER FÜR FLÜSSIGKEITEN UND STAUBSAUGER	DE Seite	19
INSTRUCCIONES PARA EL USO INYECCIÓN Y EXTRACCIÓN DE ESPUMA, ASPIRALÍQUIDOS, ASPIRADORA	ES pág.	23
INSTRUÇÕES ANTES DA UTILIZAÇÃO INJEÇÃO E EXTRAÇÃO DE ESPUMA, ASPIRAÇÃO DE LÍQUIDOS E ASPIRADOR DE PÓ	PT pág.	26
UPUTE ZA UPORABU UBRIZGAVANJE I IZVLAČENJE PJENE, USISIVAČ TEKUĆINE, USISIVAČ PRAŠINE	HR str.	29
NAVODILA ZA UPORABO BRIZGANJE IN EKSTRAKCIJA PENE, MOKRO IN SUHO SESANJE	SL str.	32
INSTRUKCJA OBSŁUGI NATRYSKIWANIE I USUWANIE PIANY, ZASYSANIE PŁYNÓW, ODKURZANIE	PL str.	35
ИНСТРУКЦИЯ ПО ЭКСПЛУАТАЦИИ ИНЖЕКЦИЯ И УДАЛЕНИЕ ПЕНЫ, ВЛАЖНАЯ УБОРКА, СУХАЯ УБОРКА	RU стр.	38
الغسيل بالبخاراستخراج أو الزناخة + حقن المياه المنظفات - شفاطة الماء والغبار	AR نهج	43
NÁVOD K POUŽITÍ VSTŘIKOVÁNÍ/EXTRAKCE/PĚNA - MOKRÉ VYSÁVÁNÍ - SUCHÉ VYSÁVÁNÍ	CS str.	44

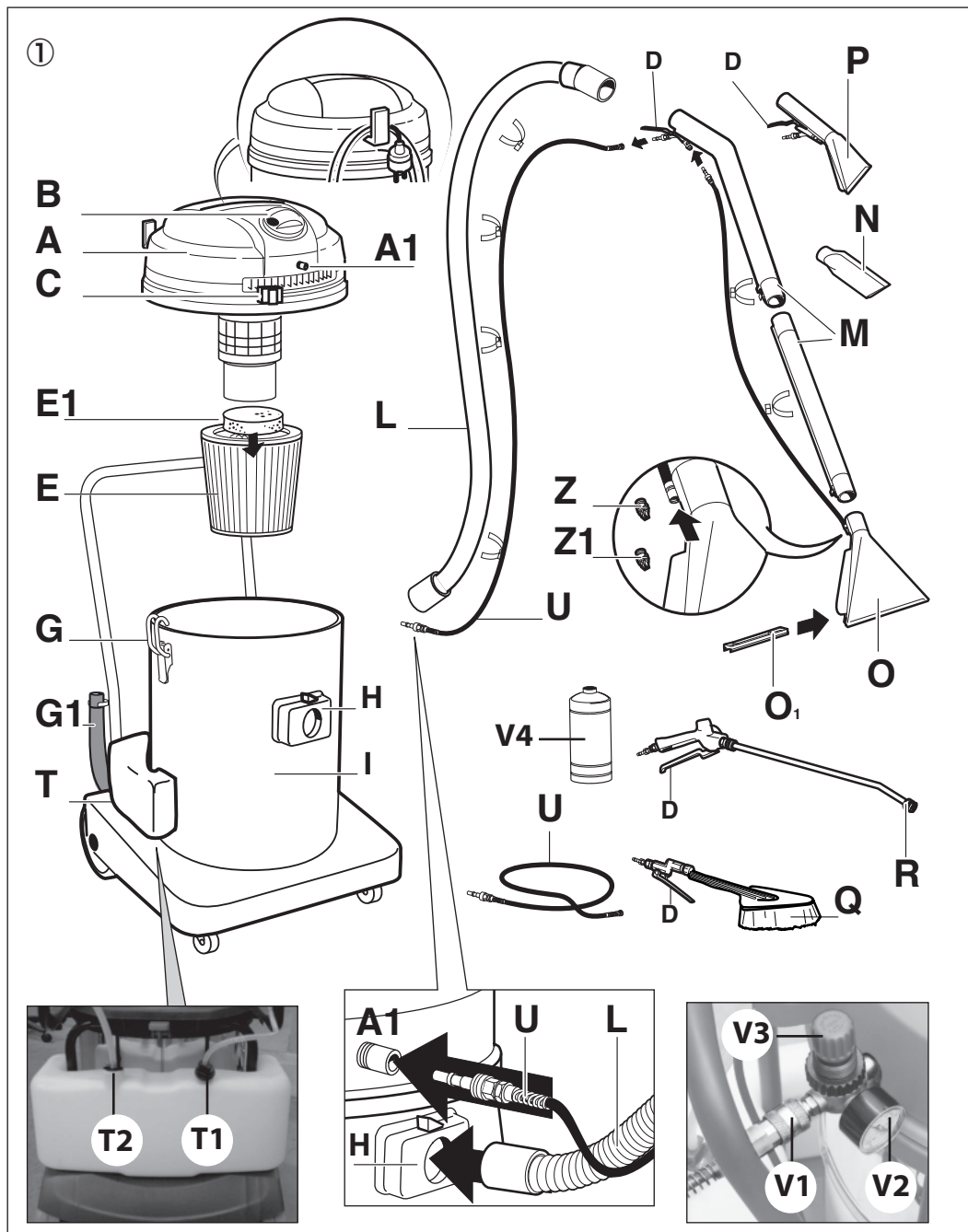

②

- IT Schiuma
- EN Foam
- FR Mousse
- DE Schaumerzeugende
- ES Espuma
- PT Espuma
- HR Pjena
- SL Pena
- PL Piana
- RU пена
- CS Pěna

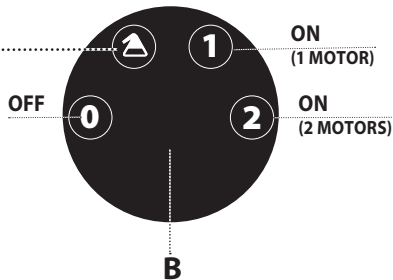

③

- IT Additivo antischiuma
- EN antifoam additive
- FR antimousse additif
- DE Antischaumadditiv
- ES antiespumante aditivo
- PT aditivo anti-espuma
- HR Dodatak protiv stvaranja pjene
- SL Aditiv proti penjenju
- PL Dodatek zapobiegający pienieniu
- RU Противопенная добавка
- CS Protipěňivé aditivum

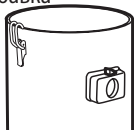

OPTIONAL

- IT Dispositivo antischiuma
- EN device defoamers
- FR dispositif antimousses
- DE Gerät in der Stamm Entschäumer
- ES dispositivo antiespumante
- PT dispositivo antiespumantes
- HR Uređaj protiv stvaranja pjene
- SL Naprava proti penjenju
- PL Urządzenie zapobiegające pienieniu
- RU Противопенное устройство
- CS Nadstandard Protipěňivá vložka



OPTIONAL

④

OPTIONAL

- IT filtro raccoglitori di carta
- EN collector paper filter
- FR filtre en papier, collecteur
- DE Sammler Papierfilter
- ES filtro de papel collector
- PT filtro de papel de coletor
- HR Papirnati filter, vrećica za sakupljanje
- SL Papirnati filter, zbirna vrečka
- PL Filtr papierowy, worek zbiorczy
- RU Бумажный фильтр, мешкопылесборник
- CS Sběrný filtr, papírový sáček, suché vysávání

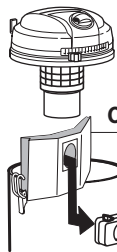

OPTIONAL

IT Aspirazione polveri

- EN Dry suction
- FR Aspiration poussiere
- DE Trockensaugen
- ES Aspiración de polvo
- PT Aspiração de poeiras
- HR Usisivanje prašine
- SL Sesanje prahu
- PL Zасыsanie pyłów
- RU Сухая уборка
- CS Suché vysávání

⑤

OPTIONAL

- IT Filtro in stoffa
- EN Filter cloth
- FR tissu filtrant
- DE Filtertuch
- ES Filtro de tela
- PT Filtro de pano
- HR Platneni filter
- SL Filter iz blaga
- PL Filtr materiałowy
- RU Тканевый фильтр
- CS Látkový filtr.

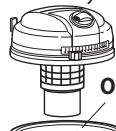

OPTIONAL



IT Aspirazione polveri

- EN Dry suction
- FR Aspiration poussiere
- DE Trockensaugen
- ES Aspiración de polvo
- PT Aspiração de poeiras
- HR Usisivanje prašine
- SL Sesanje prahu
- PL Zасыsanie pyłów
- RU Сухая уборка
- CS Suché vysávání

IT In base al modello si possono verificare delle differenze nella fornitura. EN Depending on the model, there are differences in the scopes of delivery. FR Suivant le modèle, la fourniture peut varier. DE Je nach Modell gibt es Unterschiede im Lieferumfang. ES Según el modelo, hay diferencias en el contenido suministrado. PT Consoante o modelo, existem diferenças no volume de fornecimento. HR Odvisno od modela mogu doći do razlike u opskrbi. SL Lahko pride do razlik pri različnih modelih. PL W zależności od modelu istnieją różnice w zakresie dostawy. RU В данном руководстве по эксплуатации дано описание прибора с максимальной комплектацией. Комплектация отличается в зависимости от модели. CS V závislosti na modelu se liší obsah dodávky (viz obal).

- IT Iniezione **schiuma**
- EN **Foam** Injection
- FR **Mousse** Injection
- DE **Schaumerzeugende** Einspritzung
- ES Inyección **Espuma**
- PT Injecção **Espuma**
- HR Ubrizgavanje **pijene**
- SL Brizganje **pene**
- PL Natryskiwanie **piany**
- RU Инжекция **пены**
- CS Vstříkování **pěny**

⑥

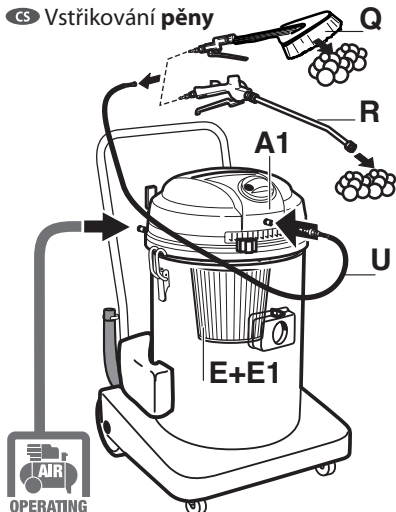

- IT Iniezione/Estrazione/**Schiuma** - Aspirapolvere
- EN **Foam/Injection/Extraction** - Dry Vacuum Cleaner
- FR **Mousse/Injection/Extraction** - Aspirateur poussiere
- DE **Schaumerzeugende/Einspritzung/Ausziehung** - Trockensauger
- ES Inyección/Extracción/**Espuma** - Aspiradora de polvo
- PT Injecção/Extracção/**Espuma** - Aspirador de pó
- HR Ubrizgavanje/Izvlačenje/**Pijene** - Usisivač na suho
- SL Brizganje/Ekstrakcija/**Pena** - Suho sesanje
- PL Natryskiwanie/Usuwanie/**Piany** – odkurzanie na sucho
- RU Инжекция/Удаление/**Пена** - Сухая уборка
- CS Vstříkování/
Extrakce/**Pěna** -
Vysavač

⑦

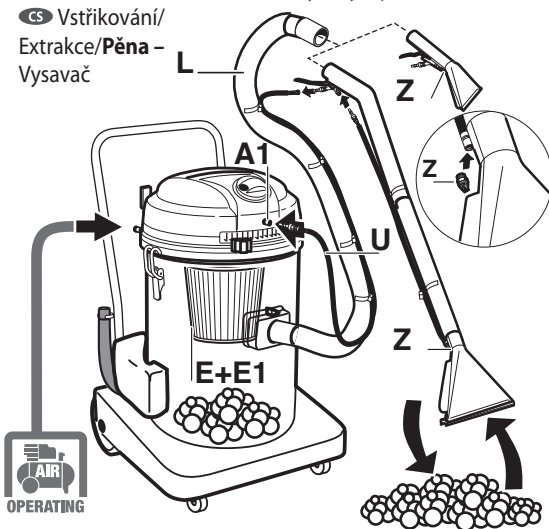

⑧

- IT Iniezione/Estrazione **detergente liquido**
- EN **liquid detergent** Injection/Extraction
- FR Injection/Extraction de **détergent liquide**
- DE Einspritzung/Ausziehung von **flüssig-reinigungsmittel**
- ES Inyección/Extracción **detergente líquido**
- PT Injecção/Extracção **detergente líquido**
- HR Ubrizgavanje/Izvlačenje **tekućeg deterdženta**
- SL Brizganje/Ekstrakcija **tekočega detergenta**
- PL Natryskiwanie/usuwanie **płynnego detergentu**
- RU Инжекция/Удаление **жидкого моющего средства**
- CS Vstříkování/Extrakce **tekutého čistícího prostředku**

- IT Aspirazione **liquidi**
- EN **Liquid** suction
- FR Aspiration **liquides**
- DE **Naß-saugen**
- ES Aspiración de **líquidos**
- PT Aspiração **de líquidos**
- HR Usisivanje **tekućine**
- RU Влажная уборка

- SL Sesanje **tekočine**
- PL Zasysanie **ciecz**
- RU Сухая уборка
- CS **Mokrě** vysávání

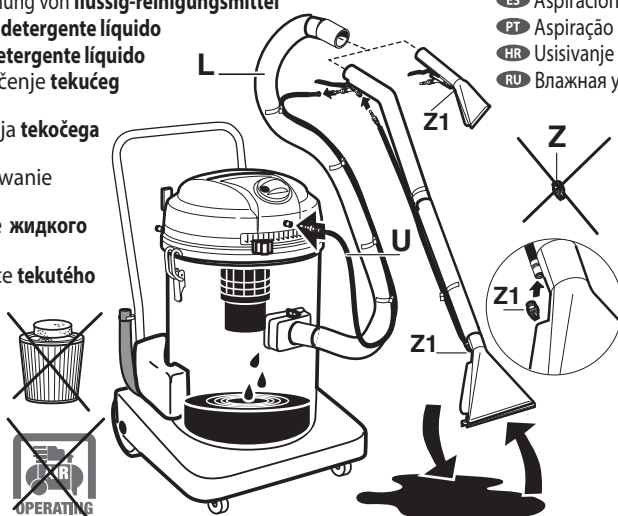

9

- IT Scuoitifiltro
- EN Filter shaker
- FR Vibreur de filtre
- DE Filteruettler
- ES Agitador de filtro
- PT Agitador de filtro
- HR Otresanje filtra
- SL Gumb za tresenje filtra
- PL Trzepaczka do filtra
- RU Шейкер фильтра
- CS Oklep filtru

ON
1 MOTOR

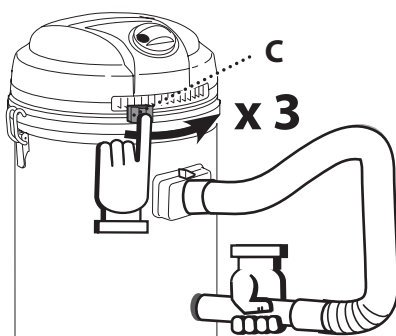

10

- IT Kit di scarico
- EN Drain set
- FR Kit de vidange
- DE Ablasset
- ES Kit de descarga
- PT Kit de dreno
- HR Komplet za pražnjenje
- SL Komplet za izpust
- PL Zestaw wyrzutowy
- RU Набор для слива
- CS Odpadní souprava

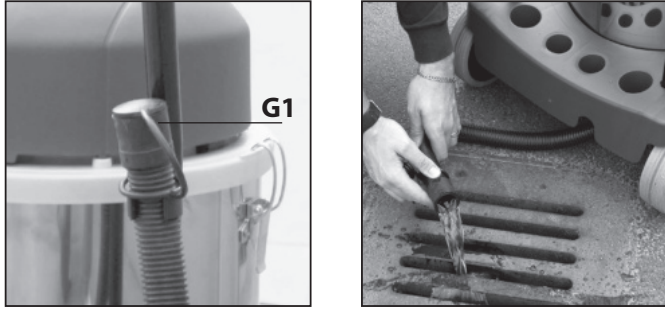

11

- IT Filtro lavabile
- EN Washable filter
- FR Filtre lavable
- DE Waschbarer Filter
- ES Filtro lavable
- PT Filtro lavável
- HR Filter Perivi
- SL Pralni filter
- PL Filtr zmywalny
- RU Моющийся фильтр
- CS Omyvatelný filtr

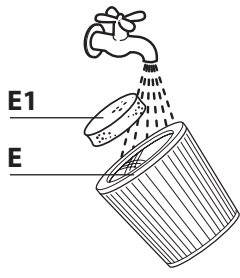

IT DI SERIE: SISTEMA DI PREVENZIONE CORRENTI STATICHE DI SERIE NEGLI APPARECCHI CON FUSTO INOX. EN STANDARD ANTI-STATIC CURRENT SYSTEM EQUIPPED ON STEEL CANISTER VACUUMS. FR SYSTEME PREVENTION COURANTS STATIQUES DE SERIE DANS LES APPAREILS AVEC CONTENEUR EN INOX. DE SCHUTZSYSTEM STATISCHER STROM, SERIENMÄßIG IN DEN GERÄTEN MIT EDELSTAHLBEHÄLTER. ES SISTEMA PARA PREVENCIÓN DE CORRIENTES ESTÁTICAS DE SERIE EN APARATOS CON RECIPIENTE INOX. PT SISTEMA DE PREVENÇÃO CONTRA CORRENTES ESTÁTICAS DE SÉRIE NOS APARELHOS COM RECIPIENTE DE COLECTA EM INOX. RU Антистатическая защита смонтирована в стальном баке пылесоса. CS STANDARDNĚ: PREVENTIVNÍ SYSTÉM NA ODVOD STATICKÉ ELEKTŘINY STANDARDNĚ U MODELŮ S NEREZOVOU NÁDRŽÍ.

DESCRIZIONE E MONTAGGIO (vedi fig. ①)

- A Testata motore
- A1 Attacco del tubo detergente U
- B Interruttore
 - O OFF
 -  Comando pompa detergente/schiuma
 - 1 Comando 1 motore d'aspirazione
 - 2 Comando 2 motori d'aspirazione
- C Scuotifiltro
- D Leva del rubinetto
- E Filtro cartuccia (iniezione/estrazione, aspirazione polvere, Schiuma,
- E1 Filtro spugna (iniezione/estrazione, aspirazione polvere, Schiuma, e aspirazione liquidi)
- G Ganci per la chiusura testata/fusto
- G1 Tubo scarico liquidi
- H Bocchettone d'aspirazione
- I Fusto
- L Tubo flex
- M Tubi prolunga
- N Lancia diritta piatta (aspirazione polvere)
- O Accessorio moquette
- O1 Telaio pavimenti (inserimento a slitta)
- P Accessorio lavapoltrone
- Q Spazzola schiumogena
- R Lancia schiumogena
- T Serbatoio soluzione detergente (T1-T2)
- U Tubo del detergente
- V1 Attacco aria compressa
- V2 Manometro aria compressa
- V3 Regolatore aria compressa
- V4 Additivo antischiuma
- Z Ugello ottone (iniezione schiuma)
- Z1 Ugello plastica (iniezione detergente liquido)

UTILIZZO PREVISTO

- L'apparecchio è destinato ad un utilizzo professionale.
- Può essere usato come aspiratore per liquidi e aspiratore a secco, **INIEZIONE/ESTRAZIONE/SCHIUMA**.

Simboli

















 **ATTENZIONE!** Prestare attenzione per motivi di sicurezza.

 **IMPORTANTE**

 **SE PRESENTE**

 **Doppio isolamento (SE PRESENTE):** è una protezione supplementare dell'isolamento elettrico.

DATI TECNICI**(vedi targhetta dati tecnici)****SICUREZZA****AVVERTENZE GENERALI**

-  I componenti l'imballaggio possono costituire potenziali pericoli (es. sacco in plastica) riporli quindi fuori della portata dei bambini e altre persone o animali non coscienti delle loro azioni.
-  Gli utilizzatori devono essere adeguatamente istruiti all'uso di questo apparecchio.
-  Ogni utilizzo diverso da quelli indicati sul presente manuale può costituire pericolo pertanto deve essere evitato.
-  Utilizzare la presa utensile presente sull'apparecchio (solo per gli apparecchi dotati di presa utensile) solo per gli scopi specificati nel manuale istruzione
-  Prima di svuotare il fusto, spegnere l'apparecchio e staccare la spina dalla presa di corrente.
-  Controllare l'apparecchio prima di ogni utilizzo.
-  Quando l'apparecchio è in funzione, evitare di mettere l'orifizio di aspirazione vicino a parti delicate del corpo come occhi, bocca, orecchie.
-  Il prodotto non deve essere usato dai bambini o da persone con capacità fisiche, sensoriali o mentali ridotte o mancanti di adeguata esperienza e conoscenza, finché non siano state adeguatamente addestrate o istruite.
-  I bambini, anche se controllati, non devono giocare con il prodotto.
-  Prima dell'uso l'apparecchio deve essere montato correttamente in ogni sua parte.
-  Accertarsi che la presa sia conforme alla spina dell'apparecchio.
-  **Non afferrare mai la spina del cavo elettrico con le mani bagnate.**
-  **Accertarsi che il valore di tensione indicato sul blocco motore corrisponda a quello della fonte di energia cui si intende collegare l'apparecchio.**
-  **Non aspirare sostanze infiammabili (es. cenere del camino e fuliggine), esplosive, tossiche o pericolose per la salute.**
-  Non lasciare incustodito l'apparecchio funzionante.
-  Togliere sempre la spina dalla presa di corrente prima di effettuare qualsiasi intervento sull'apparecchio o quando rimane incustodito o alla portata di bambini o di persone non coscienti dei loro atti.
-  Non tirare mai o alzare l'apparecchio utilizzando il cavo elettrico.
-  Non immergere l'apparecchio in acqua per la pulizia né lavarlo con getti d'acqua.
-  **In ambienti umidi (ad es. il bagno) l'apparecchio deve essere collegato solo a prese di corrente fornite di interruttore differenziale. Per eventuali**

dubbi rivolgersi ad un elettricista.

⚠ **Controllare scrupolosamente se cavo, spina o parti dell'apparecchio risultano danneggiate ed in tal caso non utilizzare assolutamente l'apparecchio ma rivolgersi al Servizio Assistenza per la sua riparazione.**

⚠ **Se il cavo di alimentazione è danneggiato deve essere sostituito dal costruttore oppure dal servizio assistenza, oppure da personale qualificato al fine di evitare situazioni di pericolo.**

⚠ Nel caso vengano utilizzate prolunghe elettriche assicurarsi che queste appoggino su superfici asciutte e protette da eventuali spruzzi d'acqua.

⚠ Prima di aspirare i liquidi, verificare la funzionalità del galleggiante. Quando si aspirano liquidi, quando il fusto è pieno, l'apertura di aspirazione viene chiusa da un galleggiante e si interrompere il processo di aspirazione. Spegnerne l'apparecchio, staccare la spina e svuotare il fusto. Assicurarsi regolarmente che il galleggiante (dispositivo di limitazione del livello dell'acqua) sia pulito e senza segni di danneggiamento.

⚠ In caso di ribaltamento si raccomanda di rialzare l'apparecchio prima di spegnerlo.

⚠ Spegnerne immediatamente l'apparecchio in caso di fuoriuscita di liquido o schiuma.

⚠ **Non usare l'apparecchio per aspirare acqua da recipienti, lavandini, vasche, ecc.**

⚠ Non usare solventi e detersivi aggressivi.

⚠ Manutenzioni e riparazioni devono essere effettuate sempre da personale specializzato; le parti che eventualmente si guastassero vanno sostituite solo con ricambi originali.

⚠ Il fabbricante declina ogni responsabilità per danni causati a persone, animali o cose in seguito al mancato rispetto di queste istruzioni o se l'apparecchio viene usato in modo irragionevole.

⚠ **42** L'apparecchio deve essere sempre posizionato su superfici piane.

⚠ **43** Trainare l'apparecchio solo su superfici piane.

⚠ **44** Non lavorare mai senza avere montato i filtri idonei all'utilizzo previsto.

⚠ **32** Funzione schiuma "Foam": collegare l'apparecchio a un compressore d'aria (non fornito) minimo 4 bar.

⚠ **33** Funzione schiuma "Foam": Per la produzione di schiuma è indispensabile utilizzare detersivi specifici.

⚠ **34** Eseguire sempre un test su una parte poco visibile del materiale.

🔧 Prima di rimuovere la testata **A** dal fusto **I**, togliere i tubi (**T₁** e **T₂**) e liberare i ganci **G**.

🔧 Non tirare i tubi idraulici che vanno dalla testata motore **A** al serbatoio **T**.

USO

LAVAGGIO con sistema iniezione-estrazione di SCHIUMA

Preparazione: (vedi fig. ①)

🔧 Prima di rimuovere la testata motore **A** dal fusto **I**, togliere i tubi (**T₁** e **T₂**) e liberare i ganci **G**.

🔧 Non tirare i tubi idraulici che vanno dalla testata motore **A** al serbatoio **T**.

- Versare il prodotto detergente nel serbatoio **T₁**.

⚠ Per la produzione di schiuma è indispensabile utilizzare detersivi specifici.

- Inserire i tubi (**T₁** e **T₂**) nel serbatoio **T**.

- Versare nel fusto **I** l'additivo antischiama (Optional, non fornito) (vedi fig. ③);

- Oppure inserire nel fusto **I** il dispositivo antischiama (Optional, non fornito) (vedi fig. ③).

- **Inserire il filtro E** con **E1** e avvitare il pomello (vedi fig. ⑥).

- Collegare l'apparecchio a un compressore d'aria (non fornito) minimo 6 bar, tramite il raccordo **V1**.

- Regolare la pressione dell'aria a 4 bar tramite la manopola **V3**.

🔧 L'impostazione della pressione dell'aria dipende dal detergente e dal compressore d'aria.

- Inserire l'estremità del tubo **U** all'attacco rapido **A1** posto sulla testata **A**.

- Collegare al tubo **U** l'accessorio più adatto (lancia schiumogena **R** o spazzola schiumogena **Q**)

Utilizzo:

- Collegare l'apparecchio ad una presa di corrente idonea.

- Selezionare detergente  con l'interruttore **B**. (vedi fig. ②)

- Per la fuoriuscita di schiuma, premere la leva **D**.

- Distribuire la schiuma.

- Rilasciare la leva **D** (la pompa si arresta automaticamente).

🔧 In assenza di detergente, spegnere l'interruttore **B**: la pompa potrebbe danneggiarsi in breve tempo.

Per ASPIRARE LA SCHIUMA

Preparazione (vedi fig. ⑥)

- Versare nel fusto **I** l'additivo antischiuma
- Inserire il tubo flessibile **L** nel bocchettone di aspirazione **H**.
- Inserire nell'estremità del tubo flessibile **L**, l'accessorio più adatto.
- **Inserire l'ugello in ottone Z.**

Utilizzo:

- Collegare l'apparecchio ad una presa di corrente idonea.
- Azionare l'aspirazione, selezionando 1 o 2 motori sull'interruttore **B** (vedi fig. ②).

Per iniettare nuova schiuma:

- Selezionare detergente  con l'interruttore **B**.
- Per la fuoriuscita di schiuma, premere la leva **D**.

LAVAGGIO con sistema iniezione-estrazione di DETERGENTE LIQUIDO

- **Scollegare** il compressore d'aria.
- Togliere l'ugello **in ottone Z**
- **Inserire l'ugello in plastica Z1.**
- Per la fuoriuscita di detergente liquido, premere la leva **D**.

ASPIRAZIONE POLVERE

- **Inserire il filtro E** con **E1** e avvitare il pomello (vedi fig. ⑦).
- Oppure inserire i filtri optional (non forniti) (vedi fig. ④⑤)
- Azionare l'aspirazione, selezionando 1 o 2 motori sull'interruttore **B**.

Scuotifiltro pneumatico **C**

- In caso di diminuzione della potenza aspirante :
- Tieni acceso il motore di aspirazione.
- Chiudi la bocchetta dell'accessorio di aspirazione.
- Aziona rapidamente lo scuotifiltro **C** alcune volte (vedi fig. ⑨).

ASPIRAZIONE LIQUIDI

(vedi fig. ⑥)

- **Togliere** il filtro **E** con **E1** svitando il pomello.
- Azionare l'aspirazione, selezionando 1 o 2 motori sull'interruttore **B**.

FINE LAVORO

- A fine operazione è necessario spegnere l'interruttore **B** selezionando (0) OFF.
- Azionare la leva **D** per fare uscire il detergente residuo.
- Vuotare il fusto (vedi fig. ⑩)

CURA E MANUTENZIONE

L'apparecchio non richiede manutenzione.

-  Scollegare l'apparecchio dalla rete elettrica, **staccando la spina dalla presa elettrica**, prima di effettuare qualsiasi intervento di manutenzione e pulizia.
- Pulire la parte esterna della macchina con uno straccio asciutto.
- Spostare l'apparecchio solo afferrando la maniglia di trasporto che si trova sulla testa del motore.
- Conservare l'apparecchio e gli accessori in un luogo asciutto e sicuro, fuori dalla portata dei bambini.

PULIZIA DEL FILTRO

(vedi fig. ⑪)

1- Smontare il filtro **E**

2- Lavare il filtro **E**

3- Lasciare asciugare il filtro **E** prima di rimontarlo

-  Dopo l'operazione di pulizia del filtro, verificare lo stato di idoneità per un successivo utilizzo. In caso di danneggiamento o rottura, sostituirlo con un filtro originale.
- Il filtro in carta (Optional, non incluso), una volta riempito o intasato, non è riutilizzabile. Sostituirlo con ricambi originali.
- L'utilizzo dell'apparecchio in concomitanza con polveri particolarmente fini (dimensione minore di 0,3 µm) richiede l'adozione di specifici filtri forniti in opzione (Hepa).

CONDIZIONI DI GARANZIA

Tutti i nostri apparecchi sono stati sottoposti ad accurati collaudi e sono coperti da garanzia da difetti di fabbricazione in conformità alle normative vigenti applicabili nei vari Paesi.

La garanzia decorre dalla data di acquisto.

Sono esclusi dalla garanzia: le parti soggette a normale usura, le parti in gomma, spazzole di carbone, i filtri, gli accessori e gli optional; i danni accidentali, per trasporto, per incuria o inadeguato trattamento, per uso ed installazione errati o impropri.

La garanzia non contempla la pulizia degli organi funzionanti, delle incrostazioni, dei filtri e ugelli in genere.

SMALTIMENTO



Quale proprietario di un apparecchio elettrico o elettronico, la legge (conformemente alla direttiva 2012/19/EU sui rifiuti da apparecchiature elettriche ed elettroniche e alle legislazioni nazionali degli Stati membri UE che hanno messo in atto tale direttiva) le vieta di smaltire questo prodotto o i suoi accessori elettrici / elettronici come rifiuto domestico solido urbano e le impone invece di smaltirlo negli appositi centri di raccolta. E' possibile smaltire il prodotto direttamente dal distributore mediante l'acquisto di un prodotto nuovo, equivalente a quello da smaltire. Abbandonando il prodotto nell'ambiente si potrebbero creare gravi danni all'ambiente stesso e alla salute umana.

Il simbolo in figura rappresenta il bidone dei rifiuti urbani ed è tassativamente vietato riporre l'apparecchio in questi contenitori. La non ottemperanza alle indicazioni della direttiva 2012/19/EU e ai decreti attuativi dei vari Stati comunitari è sanzionabile amministrativamente.

DESCRIPTION AND ASSEMBLY ISTRUCTIONS





(see fig. ①)

- A** Motor head
- A1** Detergent hose U fitting
- B** ON/OFF switches
 - 0 OFF
 - ⚠ ON switch for detergent pump
 - 1 start suction by 1 motor
 - 2 start suction by 2 motors
- C** Filter shaker
- D** Tap lever
- E** Filter cartridge (Foam/Injection/Extraction - Dry Vacuum Cleaner)
- E1** Filter sponge (Foam/Injection/Extraction - Dry Vacuum Cleaner)
- G** Head on tank locks
- G1** Drain hose
- H** Suction inlet
- I** Tank
- L** Flexible hose
- M** Extension hoses
- N** Flat lance (dry suction)
- O** Carpet accessory
- O1** Floor Accessory to be inserted in sliding
- P** Upholstery accessory
- Q** Foaming brush
- R** Foaming lance
- T** Detergent tank (T₁-T₂)
- U** Detergent hoses
- V1** Compressed air fitting
- V2** Compressed air pressure gauge
- V3** Compressed air knob regulator
- V4** Antifoam additive
- Z** Brass nozzle (foam injection)
- Z1** Plastic nozzle (liquid detergent injection)

INTENDED USE

- The appliance is intended for professional use.
- The appliance is intended for use as a wet and dry vacuum cleaner, **FOAM/INJECTION/EXTRACTION**.

SYMBOLS

-  **CAUTION!** It is important to be careful of the following items.
-  **IMPORTANT**
-  **IF PRESENT**
-  **Double insulated (IF PRESENT):** supplementary insulation is applied to the basic insulation to protect against electric shock in the event of failure of the basic insulation.

TECHNICAL DATA

(see technical data plate)

SAFETY**GENERAL WARNING**

- ⚠ Components used in packaging (if plastic bags) can be dangerous keep away from children and animals.
- ⚠ Operators shall be adequately instructed on the use of these machines.
- ⚠ The use of this machine for anything not specified in this manual may be dangerous and must be avoided.
- ⚠ Only use the socket outlet on the appliance for purposes specified in the instruction manual. (note: this is only for appliance provided with the socket outlet).
- ⚠ Before emptying the tank, switch off the machine and disconnect the plug from the socket outlet.
- ⚠ Always check the appliance before use.
- ⚠ The suction nozzle should be kept away from the body, especially delicate areas such as the eyes, ears and mouth.
- ⚠ The appliance is not to be used by children or persons with reduced physical, sensory or mental capabilities, or lack of experience and knowledge, unless they have been given supervision or instruction.
- ⚠ Children being supervised not to play with the appliance.
- ⚠ The equipment should be correctly assembled before use.
- ⚠ Ensure that power sockets used are correct for the machine
- ⚠ **Never grasp the mains plug with wet hands.**
- ⚠ **Check the voltage indicated on the rating plate is the same as the supply voltage.**
- ⚠ **These machine are not designed for picking up health endangering dusts or inflammable/explosives substances (like ash and soot).**
- ⚠ Never leave the equipment unattended whilst in use.
- ⚠ Never carry out any maintenance on the machine without first disconnecting from the mains supply or when it is left unattended or reachable by children or disables.
- ⚠ The mains supply cable should not be used to pull or lift the machine.
- ⚠ The machine should never be immersed and never use the water jet against the appliance to clean it.
- ⚠ **When using the machine in wet rooms (e.g. in the bathroom) only connect it to sockets which are connected in series with a ground fault circuit interrupter. In case of doubt, consult an electrician.**
- ⚠ **Periodically examine the power cord and machine for damage. If any damage is found, do not use the appliance but contact your service centre for**

repair.

⚠ **If the supply cord is damaged, it must be replaced by the manufacturer, its service agent or similarly qualified persons in order to avoid a hazard.**

⚠ Should extension cables be used, ensure that these lay on dry surfaces and protected against water jets.

⚠ Before vacuuming liquids, check the float functions correctly. When vacuuming liquids, and when the tank is full, a float closes the suction opening, and the vacuum operation is interrupted. Then switch off the machine, disconnect the plug and empty the tank. Regularly clean the water level limiting device (**float**) and examine it for signs of damage.

⚠ If the machine overturns, it would be recommended to release the trigger gun and then stud up the machine.

⚠ If foam or liquid escape from the appliance, switch off immediately.

⚠ **The equipment should not be used to pick up water from containers lavatories, tubs, etc.**

⚠ Aggressive solvents or detergents should not be used.

⚠ Service and repairs must be carried out by qualified personnel only. Only use manufacturer original spare parts for service repair.

⚠ The manufacturer cannot be held responsible for any damage/injury caused to persons, animals or property caused by misuse of the appliance, not in compliance with manual instructions.

⚠ **42** The machine must be always used on horizontal bases.

⚠ **43** Keep the machine on plane surfaces.

⚠ **44** Do not use the machine without proper filters.

⚠ **32** Foam function: connect the device to a 4 bar minimum air compressor (not supplied).

⚠ **33** Foam function: Using specific detergents is indispensable for foam production.

⚠ **34** Always test on a hidden area of the material.

🔧 Before removing the motor unit **A** from the filter canister **I**, remove the hoses (**T₁** and **T₂**) and release the latches **G**.

🔧 Do not pull on the water hoses that lead from the motor unit **A** to the tank **T**.

USAGE**INJECTION-EXTRACTION WASHING SYSTEM BY FOAM**

Preparation: (see fig.①)

🔧 Before removing the motor unit **A** from the filter canister **I**, remove the hoses (**T₁** and **T₂**) and release the latches **G**.

🔧 Do not pull on the hoses that lead from the motor unit **A** to the tank **T**.

- Pour detergent into the tank **T₁**.

⚠ **33** Using specific detergents is indispensable for foam production.

- Insert the hoses (**T₁** and **T₂**) into the tank **T**.

- insert antifoam additive (Optional, not supplied) in the tank **I** (see fig.③)

- Or insert a device defoamers (Optional, not supplied) in the drum **I** (see fig.③)

- Insert the filter **E** and **E2** and fix it by screw (see fig.⑥).

- Connect the unit to a minimum 6 bar air compressor (not supplied) to coupling **V1**.

- Adjust the air pressure from 2 to 4 bar with knob **V3**.

🔧 The air pressure setting depends on the detergent and the air compressor

- Attach the end of the hose **U** to the quick-release connector **A1** located on the motor unit **A**.

- Fix, at the end of the hose **U**, the most suitable accessory, foamer lance **R** or foamer brush **Q**.

Operation:

- Plug the unit in.

- Turn on the switch **B**, to detergent position . (see fig.②).

- Press lever **D** for **foam** outflow.

- Distribute the foam.

- Release the lever on the tap (the detergent pump will automatically shut down).

🔧 If the detergent runs out, turn off the switches **B** immediately to prevent damage to the pumps.

FOAM SUCTION

Preparation: (see fig. ⑥)

- Insert antifoam additive in the tank.
- Fix the flexible hose **L** into the suction inlet **H**.
- Fix, at the end of the flexible hose **L**, the most suitable accessory.
- Insert **brass** nozzle **Z** (foam injection).

Operation:

- Plug the unit in.
- Start the suction and choose 1 or 2 motors by the switch **B** (see fig. ②).

For new foam injection:

- Turn on the switch **B**, to detergent position  (see fig. ②).
- Press lever **D** for **foam** outflow.

INJECTION-EXTRACTION WASHING SYSTEM BY LIQUID DETERGENT

- Disconnect the unit to air compressor unit (not supplied) to coupling **V1**.
- Remove **brass** nozzle **Z**.
- Insert **plastic** nozzle **Z1**.
- Press lever **D** for **liquid detergent** outflow.

DRY SUCTION

Preparation:

- Insert antifoam additive in the tank.
- Insert the filter **E** and **E2** and fix it by screw (see fig. ⑦).
- Or insert other filter (Optional, not supplied) (see fig. ④⑤).
- Start the suction and choose 1 or 2 motors by the switch **B** (see fig. ②).

Pneumatic filter shaker C : If there should be a reduction in the suction power, operate quickly the filter reset lever **C** several times to reset the filter (see fig. ⑨).

WET SUCTION

Preparation

(see fig. ⑥)

- Remove the filter **E1, E2**.
- Start the suction choose 1 or 2 motors by the switch **B**.

END WORK

- When you've finished, turn off the switch **B**.
- Use the lever **D** on the tap to drain the residual detergent.

CARE AND MAINTENANCE

The unit is maintenance-free.

- △ The machine shall be disconnected from its power source, by removing the plug from the socket-outlet, during cleaning or maintenance
- Clean the exterior part of the machine with a dry cloth.
- Move the appliance only by catching the carrying handle located on the motor head.
- Store the appliance and the accessories in a dry safe place, out of the reach of children.

FILTER CLEANING E

(see fig. ⑪)

- 1- Remove the filter
- 2- wash tge filter
- 3- Let the filter drying befor reassemble it

△ Once the filter has been cleaned, check whether it is suitable for further use. If it has been damaged or broken, replace it with an original filter.

- The paper filter cannot be reused once full or clogged. Replace with original spare parts.
- If the device is used for particularly fine powders (smaller than 0,3 µm), special filters supplied optionally (Hepa) must be employed.

WARRANTY CONDITIONS

All our machines are subjected to strict tests and are covered against manufacturing defects in accordance with applicable regulations. The warranty is effective from the date of purchase.

The following are not included in the warranty: - Parts subject to normal wear. - Rubber parts, charcoal, filters and the accessories and optional accessories. - Accidental damage, caused by transport, neglect or inadequate treatment, incorrect or improper use and installation failing - The warranty shall not cover any cleaning operations to which the operative components may be subjected, such as clogged nozzles and filter blocked due to limestones.



DISPOSAL (WEEE)

As the owner of electrical or electronic equipment, the law (in accordance with the EU Directive 2012/19/EU on waste from electrical and electronic equipment and the national laws of the EU Member States that have implemented this Directive) prohibits you from disposing of this product or its electrical / electronic accessories as municipal solid waste and obliges you to make use of the appropriate waste collection facilities. The product can be disposed of by returning it to the distributor when a new product is purchased. The new product must be equivalent to that being disposed of. Disposing of the product in the environment can cause great harm to the environment itself and human health.

The symbol in the figure indicates the urban waste containers and it is strictly prohibited to dispose of the equipment in these containers. Non-compliance with the regulation stipulated in the Directive 2012/19/EU and the decrees implemented in the various EU Member States is administratively punishable.

DESCRIPTIF ET MONTAGE (voir fig. ①)

- A** Tête du moteur
- A1** Raccord de tuyau détergent U
- B** Interrupteur
 - 0 OFF
 - ▲ Commande pompe détergent/mousse
 - 1 Commande 1 moteurs d'aspiration
 - 2 Commande 2 moteurs d'aspiration
- C** Secoueur de filtre
- D** Levier du robinet
- E** Cartouche filtrante (injection/extraction - aspirateur poussière, Mousse)
- E1** Éponge filtrante (injection/extraction - aspirateur poussière, Mousse, et aspiration liquides)
- G** Crochets de fermeture culasse/fût
- G1** Kit de vidange
- H** Raccord d'aspiration
- I** Fût
- L** Tuyau flexible
- M** Tuyau rallonge
- N** Suceur plat (aspiration poussière)
- O** Suceur moquette
- O1** Raclette étage
- P** Suceur pour tissus et capitonnages
- Q** Brosse moussante
- R** Lance moussante
- T** Réservoir de détergent (T1-T2)
- U** Tuyau de détergent
- V1** Raccord air comprimé
- V2** Manomètre air comprimé
- V3** Régulateur air comprimé
- V4** Antimousse additif
- Z** Buse en laiton (injection mousse)
- Z1** Buse en plastique (injection détergent liquide)

UTILISATION PRÉVUES

- Cet appareil est destiné à un usage professionnel.
- Cet appareil Il peut être utilisé comme aspirateur pour liquides et aspirateur à sec, pour lavage à INJECTION/EXTRACTION DE MOUSSE.

SYMBOLES

 **ATTENTION!** Redoublez d'attention pour des motifs de sécurité.

 **IMPORTANT**

 **SI INCLUE (voir carton)**

 **Double isolation** (si incluse): il s'agit d'une protection supplémentaire pour l'isolation électrique

DONNÉES TECHNIQUES

(voir plaque données techniques)

SECURITÉ**AVERTISSEMENTS**

- ▲ Les composants de l'emballage peuvent constituer des dangers potentiels (exemple: le sac en plastique) qui doivent être maintenus hors de portée des enfants et autres personnes ou animaux non responsables de leurs actes.
- ▲ Les utilisateurs doivent être suffisamment formés pour utiliser cet appareil.
- ▲ Toute utilisation autre que celle indiquée sur le présent manuel peut constituer un danger qui peut donc être évité.
- ▲ N'utilisez la prise-électro-outils présente sur l'appareil (uniquement pour les appareils équipés d'une prise électriques) que pour les utilisations précisées dans le manuel d'instructions.
- ▲ Avant de vider le réservoir, éteignez l'appareil et débranchez la fiche de la prise de courant.
- ▲ Vérifiez l'appareil avant chaque utilisation.
- ▲ Quand l'appareil est en fonctionnement, il faut éviter de mettre l'orifice d'aspiration près d'une partie délicate du corps comme les yeux, la bouche ou les oreilles.
- ▲ Le produit ne peut être utilisé par des enfants ou autres personnes dont les facultés physiques, sensorielles ou mentales seraient limitées ou par des personnes dont l'expérience et/ou la maîtrise ne seraient pas optimales. Ceci reste valable jusqu'au moment où ces personnes auront été correctement instruites et formées.
- ▲ Les enfants, même sous contrôle parental, ne peuvent jouer avec le produit.
- ▲ Avant l'utilisation, l'appareil doit être monté correctement dans son ensemble.
- ▲ Vérifier que la prise murale soit conforme à la fiche de l'appareil.
- ▲ **Ne saisissez jamais la fiche mâle avec les mains mouillées.**
- ▲ **Vérifier que la valeur de la tension indiquée sur le bloc moteur corresponde à la source d'énergie à la quelle on entend relier l'appareil.**
- ▲ **Ne pas aspirer de substances inflammables (comme la cendre de la cheminée ou la suie), explosives, toxiques ou nocives pour la santé.**
- ▲ Ne pas laisser l'appareil en fonctionnement sans surveillance.
- ▲ Enlever toujours la fiche de la prise de courant avant d'effectuer quelque intervention que ce soit sur l'ap-

pareil, ou, quand celui-ci reste sans surveillance ou à la portée des enfants ou des personnes non responsables de leurs actes.

- ⚠ Ne pas tirer ou soulever l'appareil en utilisant le câble électrique.
- ⚠ Ne pas immerger l'appareil dans l'eau pour le nettoyage ni le laver avec un jet d'eau.
- ⚠ **Si l'appareil doit fonctionner dans des locaux humides (par ex. dans une salle de bain) ne le raccordez qu'à des prises femelles protégées par un disjoncteur différentiel. En cas de doute, consultez un électricien agréé.**
- ⚠ **Contrôler scrupuleusement si le câble électrique, la fiche ou des parties isolées de l'appareil ne soient pas endommagées et dans un tel cas ne pas utiliser l'appareil mais s'adresser au Service Après Vente pour sa réparation.**
- ⚠ **Si le câble d'alimentation est endommagé, il doit être remplacé par le fabricant, son service après vente ou une personne de qualification similaire afin d'éviter un danger.**
- ⚠ Dans le cas où une rallonge électrique viendrait à être utilisée, il faut s'assurer que cet ajout soit sur des surfaces sèches et protégé des projections éventuelles d'eau.
- ⚠ Avant d'aspirer les liquides, vérifiez le fonctionnement du flotteur. Lorsque des liquides sont aspirés et que le bidon est plein, l'ouverture de l'aspiration est fermée par un flotteur et le processus d'aspiration s'interrompt. Eteignez l'appareil, débranchez-le et videz le bidon. Assurez-vous régulièrement que le flotteur (dispositif de limitation du niveau de l'eau) est propre et non endommagé
- ⚠ En cas de renversement, il faut recommander de relever l'appareil avant de l'éteindre.
- ⚠ Eteindre immédiatement l'appareil en cas d'écoulement de liquide ou de mousse.
- ⚠ **Ne pas utiliser l'appareil pour aspirer l'eau de récipients, éviers bassins, etc.**
- ⚠ Ne pas utiliser des solvants ou des détergents agressifs.
- ⚠ L'entretien et les réparations doivent être assurés par des personnes spécialisées; les pièces qui éventuellement sont endommagées seront remplacées par des pièces de rechange d'origine.
- ⚠ Le fabricant décline toute responsabilité pour des dommages causés aux personnes, animaux ou choses par suite de manque de respect de ces instructions ou si l'appareil a été utilisé d'une façon anormale.
- ⚠ **42** L'appareil doit toujours être positionné sur des surfaces planes.
- ⚠ **44** Traîner l'appareil seulement sur surfaces planes.

⚠ **44** Ne jamais utiliser l'appareil sans avoir monté avant le filtre indiqué pour l'usage prévu.

⚠ **32** Fonction mousse « Foam » : brancher l'appareil à un compresseur d'air (non fourni) minimum 4 bar.

⚠ **33** Fonction mousse « Foam » : Pour la production de mousse, il est indispensable d'utiliser des détergents spécifiques.

⚠ **34** Effectuer toujours un essai sur une partie peu visible du matériau.

🔧 Avant d'enlever la tête **A** du logement des filtres **I**, retirez les tuyaux (**T₁** et **T₂**) et libérez les crochets **G**.

🔧 Ne tirez pas sur les tuyaux hydrauliques qui vont de la tête du moteur **A** au réservoir **T**.

UTILISATION

LAVAGE AVEC SYSTÈME INJECTION-EXTRACTION DE MOUSSE

Préparation : (voir la fig. ①)

🔧 Avant de retirer la culasse du moteur **A** du fût **I**, enlever les tuyaux (**T1** et **T2**) et libérer les crochets **G**.

🔧 Ne pas tirer les tuyaux hydrauliques qui vont de la culasse du moteur **A** au réservoir **T**.

- Verser le produit du détergent dans le réservoir **T1**.

⚠ Pour la production de mousse, il est indispensable d'utiliser des détergents spécifiques.

- Insérer les tuyaux (**T1** et **T2**) dans le réservoir **T**.

- Verser dans le fût **I** l'additif anti-mousse (Option, non fourni) (voir la fig. ③) ;

- Ou bien insérer dans le fût **I** le dispositif anti-mousse (Option, non fourni) (voir la fig. ①).

- Insérer le filtre **E** avec **E1** et visser la poignée (voir la fig. ⑥).

- Relier l'appareil à un compresseur d'air (non fourni) de 6 bar minimum, par le raccord **V1**.



- Régler la pression de l'air à 4 bar par l'intermédiaire du bouton **V3**.

🔧 La configuration de la pression de l'air dépend du détergent et du compresseur d'air.

- Insérer l'extrémité du tuyau **U** au raccord rapide **A1** situé sur la culasse **A**.

- Relier au tuyau **U** l'accessoire le plus adapté (lance moussante **R** ou brosse moussante **Q**)

Utilisation :

- Relier l'appareil à une prise de courant adaptée.
 - Sélectionner détergent  avec l'interrupteur **B**. (voir la fig. ②)
 - Pour faire sortir la mousse, presser le levier **D**.
 - Distribuer la mousse.
 - Relâcher le levier **D** (la pompe s'arrête automatiquement).
-  En l'absence de détergent, éteindre l'interrupteur **B** : la pompe pourrait s'endommager en peu de temps.

POUR ASPIRER LA MOUSSE

Préparation (voir la fig. ⑥)

- Verser dans le fût l'additif anti-mousse **V4**.
- Insérer le tuyau flexible **L** dans le raccord d'aspiration **H**.
- Insérer dans l'extrémité du tuyau flexible **L**, l'accessoire le plus adapté.
- Insérer la buse en laiton **Z**.

Utilisation :

- Relier l'appareil à une prise de courant adaptée.
- Actionner l'aspiration, en sélectionnant 1 ou 2 moteurs sur l'interrupteur **B** (voir la fig. ②).

Pour injecter à nouveau de la mousse :

- Sélectionner détergent  avec l'interrupteur **B**.
- Pour faire sortir la mousse, presser le levier **D**.

LAVAGE avec système injection-extraction de DÉTERGENT LIQUIDE

- Déconnecter le compresseur d'air.
- Enlever la buse **en laiton Z**
- **Insérer la buse en plastique Z1**.
- Pour faire sortir le détergent liquide, presser le levier **D**.

ASPIRATION DE LA POUSSIÈRE

- Insérer le filtre **E** avec **E1** et visser la poignée (voir la fig. ⑦).

- Ou bien insérer les filtres en option (non fournis) (voir les fig ④⑤)
- Actionner l'aspiration, en sélectionnant 1 ou 2 moteurs sur l'interrupteur **B**.

Secoueur de filtre pneumatique **C**

En cas de diminution de la puissance d'aspiration :

- **Maintenir le moteur d'aspiration allumé**
- **Ferme l'embout de l'accessoire d'aspiration**
- Actionner rapidement le secoueur de filtre **C** plusieurs fois (voir la fig. ⑨)

ASPIRATION DES LIQUIDES

(voir la fig. ⑧)

- Enlever le filtre **E** avec le filtre **E1**, en dévissant la vis.
- Actionner l'aspiration, en sélectionnant 1 ou 2 moteurs sur l'interrupteur **B**.

FIN DE TRAVAIL

- À la fin de l'opération, il faut éteindre l'interrupteur **B** en sélectionnant (0) OFF.
- Actionner le levier **D** pour faire sortir le détergent résiduel.
- Vider le fût (voir la fig. ⑩)

NETTOYAGE ET ENTRETIEN

L'appareil n'exige aucun entretien particulier.

 Débrancher l'appareil avant toute intervention de nettoyage et d'entretien.

- Nettoyer la partie extérieure de l'appareil avec un chiffon sec
- Déplacer l'appareil seulement en utilisant la poignée de transport propre.
- Garder l'appareil et les accessoires dans un endroit sec et sûr, hors des enfants.

NETTOYEUR LE FILTRE E

(voir fig. ⑩)

- 1- Démonter le filtre
 - 2- Laver le filtre
 - 3- Laisser sécher le filtre avant de le remettre
- Après avoir nettoyé le filtre, vérifiez qu'il est en bon

état. S'il est cassé ou endommagé, remplacez-le par un filtre d'origine.

- Le filtre papier, une fois plein ou obstrué, ne peut pas être réutilisé. le remplacer avec un filtre d'origine.
- L'utilisation de l'aspirateur pour des poussières particulièrement fines (de dimensions inférieures à 0.3 µm) requiert l'adoption de filtres spécifiques vendus séparément (Hepa).

CONDITIONS DE GARANTIE

Tous nos appareils ont été soumis à de nombreux essais et sont sous garantie pour tous les défauts de fabrication conformément aux normes en vigueur. La garantie s'applique à partir de la date d'achat du produit. Sont exclus de la garantie: Les parties sujettes à normale usure; Les composants en gomme, les balais de charbons, les filtres, les accessoires et les accessoires sont en option. - Les dommages accidentels dus au transport, à négligence et à une utilisation incorrecte, provoqués par une mise en place impropre ou incorrect. - La garantie n'envisage pas le nettoyage des organes de fonctionnement, des filtres et buses obstrués des incrustations, es bloquées à cause de résidus calcaires.



ÉLIMINATION

En tant que propriétaire d'un appareil électrique ou électronique, la loi (conformément à la directive EU 2012/19/EU sur les déchets des appareils électriques et électroniques et aux législations nationales des Etats membres UE qui ont mis en œuvre cette directive) vous défend d'éliminer ce produit ou ses accessoires électriques/électroniques comme un déchet domestique solide urbain et vous impose au contraire de l'éliminer dans les centres de collecte prévus à cet effet. On peut éliminer le produit directement du distributeur moyennant l'achat d'un nouveau produit, équivalent à celui que l'on doit éliminer. L'abandon du produit dans l'environnement pourrait provoquer de graves dommages à l'environnement et à la santé de l'homme.

Le symbole sur la figure représente le bidon des déchets urbains et il est impérativement interdit de placer l'appareil dans ces conteneurs. Le non respect des indications de la directive 2012/19/EU et des décrets de mise en œuvre des différents Etats communautaires peut être sanctionné du point de vue administratif.

BESCHREIBUNG UND MONTAGE (S. ABB. ①)

- A Motorkopf
- A1 Anschluss für Schlauch für Reinigungsmittel
U
- B Schalter ON/OFF
 - 0 AUS
 - ▲ EIN Pumpe Reinigungsmittel/Schaum
 - 1 EIN Saugmotor 1
 - 2 EIN Saugmotor 2
- C Automatischer Filterrüttler
- D Hahnhebel
- E Filtereinsatz
(Einspritzung / Entfernung - Staubsauger, Schaum)
- E1 Schwammfilter
(Einspritzung / Entfernung - Staubsauger und Flüssigkeitsauger)
- G Verschlussshaken Kopf/Fass
- G1 Auslassschlauch
- H Saugstutzen
- I Behälter
- L Saugschlauch
- M Verlängerungsrohre
- N Gerade Lanze (Staubsauger)
- O Teppichbürste
- O1 Zubehör für Böden (Schlittenmontage)
- P Polsterdüse für Sesselreinigung
- Q Schaumerzeugende Bürste
- R Schaumerzeugende Lanze
- T Reinigungsmitteltank (T1-T2)
- U Schlauch für Reinigungsmittel
- V1 Druckluftanschluss
- V2 Manometer Druckluft
- V3 Regler Druckluft
- V4 Antischaumadditiv
- Z Messingdüse (Schaumeinspritzung)
- Z1 Kunststoffdüse (Einspritzung Flüssigreini-
gungsmittel)

BESTIMMUNGSGEMÄSSER GEBRAUCH

- Dieses Gerät ist für den professionellen Einsatz geeignet.
- Kann als Sauger für Flüssigkeiten oder als Staubsauger verwendet werden sowie zum Reinigen mit EINSPRITZUNG/ENTFERNUNG von SCHAUM.

SYMBOLS

- ⚠ **ACHTUNG!** Wichtiger Hinweis, der aus Sicherheitsgründen zu beachten ist.

**WICHTIG****WENN VORHANDEN**

Doppelisolierung (WENN VORHANDEN): sie ist einen zusätzlichen Schutz der elektrischen Isolierung dieses Produkt verlangt keine Erdung.

TECHNISCHE DATEN

(siehe das Typenschild)

SICHERHEIT**WARNHINWEISE**

- ⚠ Verpackungsteile können gefährlich sein (z.B. die Plastikhülle) - daher unerreichbar für Kinder, für andere Personen, die sich ihrer Handlungen nicht bewußt sind, oder für Tiere aufbewahren.
- ⚠ Bediener soll über den Gebrauch dieser Maschinen angemessen belehrt werden.
- ⚠ Jeder Gebrauch des Gerätes, der in dieser Anleitung nicht beschrieben ist, kann gefährlich sein und muß daher vermieden werden.
- ⚠ Benutzen Sie den Werkzeuganschluss am Gerät (nur für Geräte, die mit Werkzeuganschluss ausgestattet sind) nur für die im Handbuch erläuterten Zwecke.
- ⚠ Bevor sie die Trommel ausleeren, schalten sie das Gerät aus und ziehen sie den Stecker aus der Steckdose.
- ⚠ Kontrollieren Sie das Gerät vor jedem Gebrauch.
- ⚠ Wenn das Gerät arbeitet, sorgfältig darauf achten, daß die Saugdüse nicht an eine empfindliche Körperstelle gehalten wird, wie Augen, Mund oder Ohren.
- ⚠ Das Produkt darf nicht von Kinder und Personen mit körperlicher Behinderung, Sinnes oder geistigen Fähigkeiten oder Mangel an Erfahrung und Wissen benutzt werden, außer wenn ihnen Aufsicht oder Anweisung gegeben worden st.
- ⚠ Kinder mit Aufsicht dürfen trotzdem nicht mit dem Produkt spielen.
- ⚠ Vor dem Gebrauch muß das Gerät mit allen Teilen korrekt zusammengesetzt werden.
- ⚠ Überprüfen Sie, ob Steckdose und Gerätestecker zusammenpassen.
- ⚠ **Netzstecker niemals mit feuchten Händen anpacken.**
- ⚠ **Das Gerät nur dann anschließen, wenn die auf dem Typenschild angegebene Spannung mit der Netzspannung übereinstimmt.**
- ⚠ **Keine leicht entflammaren (z.B. Asche oder Ruß aus dem Kamin), explosiven, giftigen oder gesundheitsschädlichen Stoffe aufsaugen.**
- ⚠ Niemals das Gerät an der Anschlußleitung ziehen oder hochheben.
- ⚠ Vor jeder Wartung, Reinigung, dem Filterwechsel und nach dem Gebrauch Gerät ausschalten und Netzste-

- cker ziehen oder Gerät nicht unbeaufsichtigt lassen, nicht in der Reichweite von Kindern oder Personen lassen, die sich ihrer Handlungen nicht bewußt sind.
- △ Das in Betrieb befindliche Gerät niemals unbeaufsichtigt lassen.
 - △ Das Gerät zur Reinigung nicht in Wasser tauchen oder mit einem Wasserstrahl reinigen.
 - △ **Gerät in feuchten Räumen, z. B. im Badezimmer, mußt nur an Steckdosen mit vorgeschaltetem FI-Schutzschalter anschließen sein. Für eventuelle Zweifel wenden Sie sich an Elektroinstallateur.**
 - △ **Sorgfältig überprüfen, ob die Netzanschlußleitung, das Gehäuse oder andere Teile des Gerätes beschädigt sind; falls ja, das Gerät keinesfalls benutzen und Reparatur beim Kundendienst veranlassen.**
 - △ **Wenn das Versorgungskabel beschädigt ist, muss es durch den Hersteller, den Kundendienst oder qualifiziertes Personal ausgetauscht werden, um Gefahren zu vermeiden.**
 - △ Falls elektrische Verlängerungen benutzt werden, immer sicherstellen, daß diese für die entsprechende Anwendung geeignet sind.
 - △ Kontrollieren Sie vor dem Absaugen von Flüssigkeiten die Funktionstüchtigkeit des Schwimmers. Beim Absaugen von Flüssigkeiten mit vollem Fass, wird die Absaugöffnung durch einen Schwimmer geschlossen und der Absaugvorgang wird unterbrochen. Schalten Sie das Gerät dann aus, trennen Sie es vom Stromnetz und entleeren Sie das Fass. Überprüfen Sie regelmäßig, dass der Schwimmer (Vorrichtung für die Begrenzung des Wasserstands) sauber und ohne Anzeichen von Beschädigungen ist.
 - △ Falls das Gerät umgekippt ist, Gerät sofort ausschalten, Netzstecker ziehen und erst dann das Gerät richtig aufstellen.
 - △ Das Gerät sofort ausschalten und Netzstecker ziehen, wenn Flüssigkeit oder Schaum austritt.
 - △ **Niemals das Gerät benutzen, um Wasser aus Behältern, Waschbecken, Wannen, etc. zu saugen.**
 - △ Keine aggressiven Lösungsmittel oder Reinigungsmittel verwenden.
 - △ Service und Reparaturen dürfen nur durch qualifiziertes Personal ausgeführt werden; Defekte Teile des Gerätes dürfen nur mit Originalteilen ersetzt werden
 - △ Der Hersteller ist nicht verantwortlich für jedweden Schaden an Personen oder Gegenständen, verursacht durch falschen Gebrauch des Gerätes oder durch Nichtbeachten der in dieser Anleitung gegebenen Instruktionen.
 - △ **42** Stellen Sie Ihr Gerät auf ebenem Untergrund auf.
 - △ **43** Bewegen Sie Ihr Gerät auf nur ebenem Untergrund.
 - △ **44** Benutzen Sie das Gerät niemals ohne die geeigneten Filter.
 - △ **32** Funktion Schaum "Foam": Das Gerät an einen Druckluftkompressor (nicht mitgeliefert) mit mindestens 4 bar Leistung anschließen.
 - △ **33** Funktion Schaum "Foam": Für die Erzeugung von Schaum ist es unerlässlich, spezifische Reinigungsmittel zu verwenden.
 - △ **34** Immer an einer nicht gut sichtbaren Stelle des Materials einen Test durchführen.
- ☞ **☞** Bevor Sie das Kopfteil **A** vom Staubsaugerkörper **I** abnehmen, entfernen Sie die Schläuche (**T₁** und **T₂**) und lösen Sie die Klemmen **G**.
 - ☞ **☞** Nicht an den Hydraulikschläuchen ziehen, die das Motorkopfteil **A** mit dem Tank **T** verbinden.

BEDIENUNG

REINIGUNG MIT DEM SYSTEM EINSPRITZUNG-ENTFERNUNG VON SCHAUM

Vorbereitung (siehe Abb. ①)

- ☞ **☞** Bevor der Motorkopf **A** vom Behälter **I** entfernt wird, müssen die Schläuche (**T1** und **T2**) entfernt und die Haken **G** entfernt werden.
- ☞ **☞** An den hydraulischen Schläuchen, die vom Motorkopf **A** zum Tank **T** führen, darf nicht gezogen werden.
 - Das Reinigungsmittel in den Tank **T1** gießen.
- △ Für die Schaumerzeugung müssen spezielle Reinigungsmittel verwendet werden.
 - Die Schläuche (**T1** und **T2**) in den Tank **T** einführen.
 - In den Behälter **I** gießt man nun den Antischaumzusatzstoff (optional, nicht mitgeliefert) (siehe Abb. ③);
 - Oder in den Behälter **I** wird die Antischaumvorrichtung eingeführt (optional, nicht mitgeliefert) (siehe Abb. ①).
 - Den Filter **E** mit **E1** einführen und den Knauf (siehe Abb. ⑥) zuschrauben.
 - Das Gerät an einen Verdichter (nicht mitgeliefert) zu mindestens 6 bar anschließen, dazu den Anschluss **V1** verwenden.
 - Den Luftdruck auf 4 bar einstellen, und zwar über den Knauf **V3**.
- ☞ **☞** Die Einstellung des Luftdrucks hängt vom Reini-

gungsmittel und vom Verdichter ab.

- Das Ende des Schlauchs **U** an den Schnellanschluss **A1** am Kopf **A** anschließen.
- An den Schlauch **U** muss nun das m besten geeignete Zubehöerteil (Schaumlanze **R** oder Schaumbürste **Q**) angeschlossen werden.

Verwendung

- Das Gerät an eine geeignete Steckdose anschließen.
- Das Reinigungsmittel  über den Schalter **B** wählen. (siehe Abb. ②)
- Für die Abgabe von Schaum drückt man den Hebel **D**.
- Den Schaum verteilen.
- Den Hebel **D** loslassen (die Pumpe bleibt automatisch stehen).

 Wenn kein Reinigungsmittel vorhanden ist, den Schalter **B** ausschalten: Die Pumpe könnte in kurzer Zeit beschädigt werden

ZUM ABSAUGEN DES SCHAUMS

Vorbereitung (siehe Abb. ⑥)

- In den Behälter gießt man nun den Antischaumzusatzstoff.
- Den Schlauch **L** in den Ansaugstutzen **H** einführen.
- Am Ende des Schlauchs **L** das am besten geeignete Zubehöerteil montieren.
- Die Düse aus **Messing Z** hinzufügen.

Verwendung

- Das Gerät an eine geeignete Steckdose anschließen.
- Die Absaugung aktivieren, indem man 1 oder 2 Motoren auf dem Schalter **B** wählt (siehe Abb. ②).

Um neuen Schaum einzuspritzen:

- Das Reinigungsmittel  mit dem Schalter **B** wählen.
- Für die Abgabe von Schaum drückt man den Hebel **D**.

REINIGUNG mit dem System Einspritzung-Entfernung von FLÜSSIGEN REINIGUNGSMITTELN

- Den Verdichter trennen.
- Die Düse aus **Messing Z** abmontieren.
- **Die Kunststoffdüse Z1 montieren.**
- Für die Abgabe von flüssigem Reinigungsmittel drückt man den Hebel **D**.

STAUBSAUGEN

- Den Filter **E** mit **E1** einführen und den Knopf (siehe Abb. ⑦) zuschrauben.
- Oder die optionalen Filter einführen (nicht mitgeliefert) (siehe Abb ④⑤)
- Dann aktiviert man die Absaugung, indem man 1 oder 2 Motoren auf dem Schalter **B** wählt.

Pneumatischer Filterrüttler

Wenn die Saugleistung geringer wird:

- **Den Saugmotor eingeschaltet lassen**
- **Die Öffnung des Saugzubehöerteils schließen**
- Den Filterrüttler **C** schnell einige Male betätigen (siehe Abb. ⑨)

ABSAUGEN VON FLÜSSIGKEITEN

(siehe Abb. ⑧)

- Man entfernt den Filter **E** mit dem Filter **E1**, indem man die Schraube löst.
- Dann aktiviert man die Absaugung, indem man 1 oder 2 Motoren am Schalter **B** wählt.

ENDE DER ARBEIT

- Am Ende der Arbeit muss der Schalter **B** ausgeschaltet werden, indem man ihn auf (0) OFF dreht.
- Den Hebel **D** betätigen, um das noch übrig gebliebene Reinigungsmittel zu entleeren.
- Den Behälter entleeren (siehe Abb. ⑩)

WARTUNG / REINIGUNG

Das Gerät muss nicht gewartet werden.

- △ Das Gerät vom Stromnetz abtrennen, bevor Wartungs- und Reinigungsarbeiten durchgeführt werden.
- Reinigen Sie das Äußere von Gerät mit einem trockenen Tuch
- Das Gerät muss nur beim Handgriff auf dem Kopf handgehabt werden.
- Lagern Sie das Gerät an einem trockenen, frostsicheren, für Kinder unzugänglichen Ort.

FILTERREINIGUNG E

(S. ABB. ⑩)

- 1- Den Filter abmontieren
- 2- Den Filter waschen
- 3- Den Filter trocknen lassen, bevor ihn wieder zusammensetzen

△ Nach dem Reinigen des Filters überprüfen Sie, ob er

noch für eine weitere Benutzung geeignet ist. Bei Beschädigung oder Bruch ersetzen Sie ihn durch einen Original-Filter.

- Der Papierfilter kann, nachdem er voll oder verstopft ist, nicht wieder verwendet werden und muss durch Originalersatzteile ersetzt werden.
- Für den Gebrauch des Geräts für besonders feinen Staub (kleiner als 0,3 µm) müssen als Optional gelieferte Spezialfilter (HEPA) verwendet werden.

GARANTIE

Alle unsere Geräte wurden sorgfältigen Prüfungen unterzogen. Die Garantie deckt gemäß der herrschenden Vorschriften Fabrikationsfehler ab. Die Garantie gilt vom Verkaufsdatum an. Von der Garantie ausgeschlossen sind: - die sich bewegenden, der Abnutzung unterliegenden Teile - Gummiteile, Kohlebürsten, Filter, Zubehör und Optional-Zubehörteile. - Zufällige Schäden und Schäden, die durch Transport, Nachlässigkeit oder falsche Behandlung, falsche und zweckentfremdete Benutzung und Installation verursacht werden. - Die Garantie beinhaltet nicht das gg. erforderliche Reinigen der funktionstüchtigen Teile, verstopfte Düsen und Filter, blockierte Düsen durch Verkalkung.



ENTSORGUNG

Das Gesetz (gemäß der EU-Richtlinie 2012/19/EU über Elektro- und Elektronikaltgeräte und der nationalen Gesetzgebungen der EU-Mitgliedsstaaten, die diese Richtlinie umgesetzt haben) verbietet dem Besitzer eines elektrischen oder elektronischen Gerätes, dieses Produkt oder dessen elektrisches/elektronisches Zubehör als gemeinen Hausmüll zu entsorgen und macht ihm zur Auflage, das Gerät bei einer entsprechenden Sammelstellen zu entsorgen.

Das Produkt kann auch direkt bei dem Händler, bei dem man ein neues, dem zu entsorgenden gleichwertiges Produkt erwirbt, entsorgt werden. Lässt man das Produkt einfach in der Umwelt zurück, können dadurch schwere Schäden an der Umwelt selbst und der menschlichen Gesundheit verursacht werden. Das abgebildete Symbol stellt eine Tonne für Siedlungsabfälle dar; es ist ausdrücklich untersagt, den Apparat in diesen Behältern zu entsorgen. Die Nichtbeachtung der Anweisungen der Richtlinie 2012/19/EU und der ausführenden Verordnungen der einzelnen EU-Staaten kann verwaltungsrechtlich bestraft werden.

DESCRIPCIÓN Y MONTAJE (ver fig. ①)

- A** Cabezal del motor
- A1** Acoplamiento U para el tubo de detergente
- B** Interruptor
 - 0** OFF
 -  Mando bomba de detergente/espuma
 - 1** Mando 1 motor de aspiración
 - 2** Mando 2 motores de aspiración
- C** Agitador de filtro
- D** Palanca del grifo
- E** Filtro cartucho (inyección/extracción de espuma, aspiración de polvo)
- E1** Filtro de esponja (inyección/extracción de espuma, aspiración de polvo y líquidos)
- G** Ganchos para el cierre del cabezal/depósito
- G1** Tubo de descarga de líquidos
- H** Boca de aspiración
- I** Depósito
- L** Tubo flexible
- M** Tubos alargadores
- N** Lanza recta plana (aspiración de polvo)
- O** Accesorio para alfombras
- O1** Accesorio para pisos (introducción por deslizamiento)
- P** Accesorio para sofás
- Q** Cepillo espumante
- R** Lanza espumante
- T** Tanque de detergente (**T₁**-**T₂**)
- U** Tubo de detergente
- V1** Acoplamiento para el aire comprimido
- V2** Manómetro para el aire comprimido
- V3** Pomo de regulación del aire comprimido
- V4** Antiespumante aditivo
- Z** Boquilla de latón (inyección de espuma)
- Z1** Boquilla de plástico (inyección de detergente líquido)

USO PREVISTO

- El aparato ha sido diseñado para un uso profesional.
- El aparato se puede usar como aspiradora para líquidos y aspiradora en seco, para lavados con INYECCIÓN/EXTRACCIÓN DE ESPUMA.

SÍMBOLOS

¡ATENCIÓN! Prestar atención por motivos de seguridad.



IMPORTANTE



SI ESTUVIERA PRESENTE (ver embalaje)





















Doble aislamiento (SI ESTUVIERA PRESENTE): es una protección adicional aislamiento eléctrico.

DATOS TÉCNICOS

(ver la placa datos técnicos)

SEGURIDAD -**ADVERTENCIAS GENERALES**

-  Los componentes del embalaje pueden ser peligrosos, mantener pues fuera del alcance de los niños, animales o cualquier persona no consciente de sus actos.
-  Los usuarios deben estar adecuadamente entrenados para utilizar este dispositivo
-  Evitar cualquier uso de la máquina que no esté especificado en este manual, ya que puede ser peligroso.
-  Utilizar la toma presente en el equipo (sólo para aquellos equipos dotados de toma) sólo para aquellos fines especificados en el manual de instrucciones
-  Antes de vaciar el contenedor, apagar el aparato y desenchufar la clavija de la toma de corriente.
-  Comprobar el aparato antes de cada utilización.
-  Cuando el aparato esté en funcionamiento, no acercar el tubo de aspiración a partes delicadas del cuerpo (ojos, boca o orejas). Pueden ser dañados.
-  El producto no debe ser usado por niños o personas con capacidades físicas, sensoriales o mentales reducidas o que no posean experiencia y conocimiento apropiados, hasta que no hayan sido capacitadas o instruidas adecuadamente.
-  Los niños no deben jugar con el producto aún bajo supervisión.
-  Antes de ponerlo en funcionamiento, asegurarse de que todos los componentes están correctamente montados.
-  Comprobar que la clavija se adapta perfectamente al enchufe.
-  **No aspir nunca el enchufe con las manos húmedas.**
-  **Comprovar que el voltaje indicado en la parte superior del cabezal es el mismo que proporciona la toma de corriente.**
-  **No aspirar sustancias inflamables (por ejemplo cenizas de la chimenea y hollín), explosivas, tóxicas o nocivas para la salud.**
-  No dejar nunca el aparato enchufado ni en funcionamiento si no se utiliza.
-  Recordar siempre desconectar el aparato antes de intentar cualquier reparación. No dejar el aparato en funcionamiento sin vigilancia, puede ser utilizado por niños o personas no conscientes de sus actos.
-  No utilizar el cable eléctrico para levantar o desenchufar el aparato.
-  Para la limpieza, no sumergir nunca el aparato en agua ni lavar el mismo aparato con chorros de agua.

⚠ **Conectar el aparato en recintos o habitaciones húmedas (por ejemplo el cuarto de baño) sólo si las tomas de corriente están provistas de un interruptor diferencial. En caso de duda consulte a su electricista.**

⚠ **Comprovar que el cable eléctrico, enchufe o cualquier otra parte del aparato no están dañados. En caso de que lo estuviera, no utilizarlo, y ponerse en contacto con el Servicio Técnico para su reparación.**

⚠ Si el cable de alimentación resulta dañado, debe ser sustituido por el fabricante, por el servicio técnico o bien por personal cualificado con el fin de evitar que se generen peligros.

⚠ Siempre que se utilicen extensiones (**alargos**) para el cable eléctrico, comprobar que estén siempre en superficies secas y protegidas de chorros de agua.

⚠ Antes de aspirar los líquidos, comprobar que el flotador funcione correctamente. Cuando se aspiran líquidos, cuando el tonel está lleno, la apertura de aspiración es cerrada por una boya y se interrumpe el proceso de aspiración. Apagar el equipo, desenchufar y vaciar el tonel. Asegurarse con regulación de que la boya (dispositivo de limitación del nivel de agua) esté limpio y que no presenta daños.

⚠ En caso de que el aparato vuelque, levantarlo antes de desconectar.

⚠ En caso de que saliera líquido o espuma, desconectar inmediatamente.

⚠ **Nunca debe utilizar el aparato para recoger agua de containers, lavabos, tubos, etc.**

⚠ No utilizar nunca disolventes agresivos o detergentes.

⚠ El mantenimiento y las reparaciones deben ser realizadas por personal cualificado. Cualquier parte rota o en mal estado debe ser sustituida con piezas originales.

⚠ El fabricante no se hace responsable de cualquier daño causado a personas, animales o cosas, por una incorrecta utilización del aparato, o bien por no respetar las indicaciones especificadas en este manual.

⚠ **42** El aparato debe posicionarse siempre sobre una superficie plana.

⚠ **43** Arrastrar el aparato solo sobre una superficie plana.

⚠ **44** No trabajar nunca sin haber montado los filtros adecuados para el uso previsto.

⚠ **32** Función espuma "Foam": conecte el aparato a un compresor de aire (no incluido) de 4 bares mínimo.

⚠ **33** Función espuma "Foam": Para producir espuma es fundamental utilizar detergentes específicos.

⚠ **34** Realice siempre una prueba sobre una parte poco visible del material a limpiar.

🔧 Antes de retirar el cabezal **A** del cuerpo **I**, se deberán quitar los tubos (**T₁** y **T₂**) y liberar los ganchos **G**.

🔧 No tire los tubos hidráulicos que van desde el cabezal motor **A** hasta el depósito **T**.

USO

LAVADO CON SISTEMA DE INYECCIÓN-EXTRACCIÓN DE ESPUMA

Preparación: (ver fig. ①)

🔧 Antes de quitar el cabezal del motor **A** del depósito **I**, quite los tubos (**T₁** y **T₂**) y suelte los ganchos **G**.

🔧 No estire los tubos hidráulicos que van desde el cabezal del motor **A** al tanque **T**.

- Vierta el producto detergente en el tanque **T**.

⚠ Para producir espuma es indispensable utilizar detergentes específicos.

- **Introduzca los tubos (T₁ y T₂) en el tanque T.**

- Vierta en el depósito **I** el aditivo antiespuma (Opcional, no suministrado) (ver fig. ③);

- O introduzca en el depósito **I** el dispositivo antiespuma (Opcional, no suministrado) (ver fig. ①).

- Introduzca el filtro **E** con **E1** y enrosque el pomo (ver fig. ⑥).

- Conecte el aparato a un compresor de aire (no suministrado) de mínimo **6** bares, con el conector **V1**.

- Regule la presión del aire a **4** bares con el pomo **V3**.

🔧 La regulación de la presión del aire depende del detergente y del compresor de aire.

- Introduzca la punta del tubo **U** en el conector rápido **A1** ubicado en el cabezal **A**.

- Conecte al tubo **U** el accesorio más adecuado (lanza espumante **R** o cepillo espumante **Q**)

Modo de uso:

- Conecte el aparato a un toma adecuado.

- Seleccione el detergente  con el interruptor **B**. (ver fig. ②)

- Para la salida de la espuma, presione la palanca **D**.

- Distribuya la espuma.

- Suelte la palanca **D** (la bomba se detiene automáticamente).

🔧 Si no hay detergente, apague el interruptor **B**: la bomba podría dañarse en poco tiempo.

PARA ASPIRAR LA ESPUMA

Preparación (ver fig. ⑥)

- Vierta en el depósito el aditivo antiespuma.

- Introduzca el tubo flexible **L** en la boca de aspiración **H**.

- Introduzca en el extremo del tubo flexible **L**, el accesorio más adecuado.

- Introduzca la boquilla de latón **Z**.

Modo de uso:

- Conecte el aparato a un toma adecuado.
- Accione la aspiración seleccionando 1 o 2 motores con el interruptor **B** (ver fig. ②).

Para inyectar espuma nueva:

- Seleccione el detergente  con el interruptor **B**.
- Para la salida de la espuma, presione la palanca **D**.

LAVADO con sistema de inyección-extracción de DETERGENTE LÍQUIDO

- **Desconecte** el compresor de aire.
- Quite la boquilla **de latón Z**
- **Introduzca la boquilla de plástico Z1**.
- Para la salida del detergente líquido, presione la palanca **D**.

ASPIRACIÓN DE POLVO

- **Introduzca el filtro E** con **E1** y enrosque el pomo (ver fig. ⑦).
- O introduzca los filtros opcionales (no suministrados) (ver fig. ④⑤)
- Accione la aspiración seleccionando 1 o 2 motores con el interruptor **B**.

Agitador de filtro neumático C

En caso de disminución de la potencia de aspiración:

- **Mantenga encendido el motor de aspiración**
- **Cierre la boquilla del accesorio de aspiración**
- Accione rápidamente el agitador de filtro **C** varias veces (ver fig. ⑨)

ASPIRACIÓN DE LÍQUIDOS

(ver fig. ⑧)

- Quite el filtro **E** con el filtro **E1**, desatornillando el tornillo.
- Accione la aspiración seleccionando 1 o 2 motores con el interruptor **B**.

FINALIZACIÓN DEL TRABAJO

- Al final del trabajo se debe apagar el interruptor **B** seleccionando (0) OFF.
- Accione la palanca **D** para sacar el detergente residuo.
- Vacíe el depósito (ver fig. ⑪)

MANTENIMIENTO /LIMPIEZA

El aparato no necesita mantenimiento.

- ⚠ **XX ATENCIÓN:** Desconectar el aparato de la red eléctrica antes de realizar cualquier tipo de intervención de mantenimiento y limpieza.
- Limpie el exterior del aparato con un paño seco.
- Mueve el aparato para agarrar el asa de transporte.
- Mantener el aparato y los accesorios en un lugar seco

y seguro, fuera del alcance de los niños.

LIMPIEZA DEL FILTRO E

(ver fig. ⑪)

- 1 - Sacar el filtro
 - 2 - Limpie el filtro
 - 3 - Dejar que se seque antes de volver a  Después de limpiar el filtro, comprobar la idoneidad para el uso futuro. En el caso de dañado o roto, cámbielo por un filtro original.
- Una vez que el filtro de papel se haya llenado u obstruido no puede ser reutilizado. Reemplazarlo por reemplazos originales.
 - El uso del aparato con polvos especialmente finos (dimensiones menores a 0,3 µm) requiere la utilización de filtros específicos suministrados como opcionales (Hepa).

CONDICIONES DE GARANTÍA

Nuestros aparatos han sido sometidos a pruebas precisas y están cubiertos por una garantía por defecto de fabricación de acuerdo a las normas vigentes. La garantía comienza desde la fecha de compra.

La garantía no incluye: - Las partes sujetas a desgaste. - Piezas de goma, las escobillas de carbón, filtros, accesorios y accesorios opcionales. - Los daños accidentales, causados por el transporte, negligencia o tratamiento inadecuado y consecuentes a un uso o una instalación erróneos o impropios - La garantía no contempla la eventual limpieza de los órganos funcionantes, boquillas obstruidas, filtros bloqueados para los residuos de caliza.

ELIMINACIÓN

Como propietario de un aparato eléctrico o electrónico, la ley (conforme a la directiva 2012/19/EU sobre los residuos de equipos eléctricos y electrónicos y conforme a las legislaciones nacionales de los estados miembros UE que han puesto en práctica dicha directiva) le prohíbe eliminar este producto o sus accesorios eléctricos / electrónicos como residuo doméstico sólido urbano y le impone eliminarlo en los centros apropiados de recogida. Puede también eliminar el producto directamente en el establecimiento de su vendedor mediante la compra de uno nuevo, equivalente al que debe eliminar. Abandonar el producto en el ambiente puede crear graves daños al mismo ambiente y a la salud.

El símbolo en la figura representa el contenedor de los residuos urbanos y está absolutamente prohibido eliminar el aparato en estos contenedores. El incumplimiento de las indicaciones de la directiva 2012/19/EU y de los decretos ejecutivos de los diferentes estados comunitarios es sancionable administrativamente.

Nivel de ruido Lpa 74 db (A)

DESCRIÇÃO E MONTAGEM (ver a fig. ①)

- A Cabeça do motor
- A1 Engate do tubo U para detergente
- B Interruptor
 - 0 OFF (desligado)
 - x Comando bomba detergente/espuma
 - 1 Comando 1 motor de aspiração
 - 2 Comando 2 motores de aspiração
- C Batedor de filtro
- D Alavanca da torneira
- E Filtro cartucho (injeção/extração, aspiração de pó, espuma)
- E1 Filtro de esponja (injeção/extração, aspiração de pó, espuma e aspiração de líquidos)
- G Ganchos para o fechamento da cabeça/recipiente
- G1 Tubo de descarga de líquidos
- H Bocal de aspiração
- I Recipiente
- L Tubo flexível
- M Tubos de extensão
- N Tubo direto e plano
- O Acessório para carpetes
- O1 Estrado para piso (Inserção com correção)
- P Acessório para lavar poltronas
- Q Escova espumante
- R Tubo espumante
- T Recipiente para solução detergente (T1-T2)
- U Tubo para detergente
- V1 Engate ar comprimido
- V2 Manómetro ar comprimido
- V3 Regulador ar comprimido
- V4 Aditivo anti-espuma
- Z Bico em latão (injeção de espuma)
- Z1 Bico em plástico (injeção de detergente líquido)

UTILIZAÇÃO PREVISTA

- O aparelho foi concebido para uma utilização profissional.
- O aparelho pode ser utilizado como aspirador de líquidos, aspirador a seco para lavagem com base de INJEÇÃO/EXTRAÇÃO DE ESPUMA.

SÍMBOLOS

 **ATENÇÃO!** Informação importante a ser tida em consideração por motivos de segurança.

 **IMPORTANTE**

 **SE PRESENTE**

 **Duplo isolamento (SE PRESENTE):** é uma protecção suplementar de isolamento elétrico.

DADOS TÉCNICOS (ver na placa Dados técnicos)

SEGURANÇA ADEVERTÊNCIAS GERAIS

- ⚠ Os componentes da embalagem (como sacos de plástico) podem ser potencialmente perigosos. Não devem estar ao alcance de crianças ou outras pessoas e animais que não tenham consciência dos seus actos.
- ⚠ O produto deve ser usado por pessoas tiverem sido adequadamente treinadas ou instruídas.
- ⚠ Qualquer utilização do equipamento não especificada neste manual podera ser perigosa, devendo por isso ser evitada.
- ⚠ Utilizar a tomada com dispositivo colocada no aparelho (sómente para aparelhos dotados com tomada e dispositivo) sómente para os objectivos especificados no manual de instruções.
- ⚠ Antes de esvaziar o recipiente de colecta, desligar o aparelho e tirar a ficha da tomada de corrente.
- ⚠ Controlar o aparelho antes do uso.
- ⚠ Quando a máquina está em funcionamento, ter cuidado para não posicionar os acessórios de aspiração perto de partes delicadas do corpo como os olhos, boca e ouvidos.
- ⚠ O produto não deve ser usado por crianças ou por pessoas com capacidades físicas, sensoriais ou mentais reduzidas ou que não disponham de adequada experiência e conhecimento, enquanto não tiverem sido adequadamente treinadas ou instruídas.
- ⚠ As crianças, mesmo se mantidas sob controlo, não devem brincar com o produto.
- ⚠ Antes da sua utilização, o equipamento deve ser ligado correctamente a todos os acessórios.
- ⚠ Verificar se a tomada de electricidade é compatível com a ficha da máquina.
- ⚠ **Nunca pegar a ficha de rede com as mãos molhadas.**
- ⚠ **Verificar se a voltagem do motor corresponde á voltagem da rede disponível para ligação do equipamento.**
- ⚠ **Não aspirar substâncias inflamáveis (por exemplo cinzas da chaminé e fuligem), explosivas, tóxicas ou nocivas para a saúde.**
- ⚠ Nunca deixar o equipamento a trabalhar sem vigilância.
- ⚠ Tirar sempre a ficha da tomada de corrente antes de efectuar qualquer intervenção no aparelho ou quando este permanece sem vigilância ou ao alcance de crianças ou de pessoas não conscientes dos próprios actos.
- ⚠ Nunca puxar ou levantar o equipamento pelo cabo eléctrico.
- ⚠ Não mergulhar a máquina em água para limpeza.
- ⚠ **Ligar o aparelho em recintos húmidos, p. ex. em quartos de banho, só a uma tomada de corrente**

com disjuntor de corrente de defeito intercalado. Em caso de dúvida, consultar um electricista.

⚠ **Verificar regularmente o estado de conservação do cabo eléctrico, ficha e outras partes do equipamento. Se existirem componentes danificados, não deverá utilizar o equipamento (assistência técnica).**

⚠ **Se o cabo de alimentação estiver danificado deve ser substituído pelo fabricante, ou pelo serviço de assistência ou por pessoal qualificado para evitar perigos.**

⚠ No caso de utilizar uma extensão eléctrica, tomar as devidas precauções para que a mesma esteja sempre sobre superfícies secas.

⚠ Antes de aspirar os líquidos, verificar que a bóia funcione perfeitamente. Quando se aspiram líquidos, quando o tambor estiver cheio, a abertura de aspiração é fechada com um flutuante e interrompe-se o processo de aspiração. Desligar o aparelho, desengatar a ficha e esvaziar o tambor. Certificar-se regularmente que o flutuante (dispositivo de limitação do nível da água) esteja limpo e sem sinais de danos.

⚠ No caso de tombar, é recomendável levantar a máquina antes de a desligar.

⚠ Desligar imediatamente o aparelho em caso de vazamento de líquido ou espuma.

⚠ **Não utilizar o aparelho para aspirar água de recipientes tais como: pias, lavatórios, banheiras, vascas, etc.**

⚠ Não usar solventes ou detergentes agressivos.

⚠ Qualquer reparação deverá ser feita por pessoal qualificado. No caso de substituição de peças, devesse colocar peças de origem.

⚠ O fabricante não é responsável por danos em pessoas ou objectos, causados por uso indevido do aparelho ou por não respeitar as instruções deste manual.

⚠ **42 O equipamento deve ser colocado em superfícies planas.**

⚠ **43 mover o equipamento apenas em superfícies planas.**

⚠ **44 Nunca trabalhe sem filtros instalados adequados para o uso pretendido.**

⚠ 32 Função espuma "Foam": engatar o aparelho a um compressor de ar (não fornecido) mínimo 4 bar.

⚠ 33 Função espuma "Foam": Para a produção de espuma é indispensável usar detergentes específicos.

⚠ 34 Efetuar sempre um teste em uma parte pouco visível de material.

✋ Antes de remover a cabeceira **A** do corpo **I**, tirar os tubos (**T**₁ e **T**₂) e liberar os ganchos **G**.

✋ Não puxar os tubos hidráulicos que vão da cabeceira motor **A** ao reservatório **T**.

UTILIZAÇÃO

LAVAGEM COM SISTEMA DE INJEÇÃO/EXTRAÇÃO DE ESPUMA

Preparação: ((consultar a fig. ①)

✋ Antes de remover a cabeça do motor **A** do recipiente **I**, retirar os tubos (**T**₁ e **T**₂) e liberar os ganchos **G**.

✋ Não puxar os tubos hidráulicos que vão da cabeça do motor **A** ao tanque **T**.

- Colocar o produto detergente no reservatório **T**.

⚠ Para a produção de espuma é indispensável usar detergentes específicos.

- Inserir os tubos (**T**₁ e **T**₂) no reservatório **T**.

- Colocar no recipiente **I** o aditivo antiespumante (Opcional, não fornecido); (consultar a fig. 3);

- Ou inserir no recipiente **I** o dispositivo antiespumante (Opcional, não fornecido) (consultar a fig. 1).

- Inserir o filtro **E** com **E**1 e atarraxar o botão (consultar a fig. 6).

- Conectar o aparelho a um compressor de ar (não fornecido) com pressão mínima de 6 bar através da ligação **V**₁.

- Regular a pressão do ar a 4 bar através do manípulo **V**₃.

✋ A configuração da pressão do ar depende do detergente e do compressor de ar.

- Inserir a extremidade do tubo **U** ao engate rápido **A**1 situado na cabeça **A**.

- Conectar ao tubo **U** o acessório mais adequado (tubo espumante **R** ou escova espumante **Q**)

Utilização:

- Conectar o aparelho a uma tomada eléctrica idónea.

- Selecionar o detergente  através do interruptor **B**. (consultar a fig. 2)

- Para a saída de espuma, pressionar a alavanca **D**.

- Distribuir a espuma.

- Liberar a alavanca **D** (a bomba para automaticamente).

✋ Na falta de detergente, desligar o interruptor **B**: a bomba pode danificar-se em pouco tempo.

PARA ASPIRAR A ESPUMA

Preparação (consultar a fig. 6)

- Colocar no recipiente o aditivo antiespumante.

- Inserir o tubo flexível **L** no bocal de aspiração **H**.

- Inserir na extremidade do tubo flexível **L**, o acessório mais adequado.

- Inserir o bico em latão **Z**.

Utilização:

- Conectar o aparelho a uma tomada eléctrica idónea.

- Acionar a aspiração seleccionando 1 ou 2 motores no interruptor **B** (consultar a fig. 2).

Para injetar nova espuma:

- Seleccionar o detergente  através do interruptor **B**.
- Para a saída de espuma, pressionar a alavanca **D**.

LAVAGEM com sistema de injeção/extração de DETERGENTE LÍQUIDO

- Desconectar o compressor de ar.
- Retirar o bico em latão **Z**
- Inserir o bico em plástico **Z1**.
- Para a saída de detergente líquido, pressionar a alavanca **D**.

ASPIRAÇÃO DO PÓ

- Inserir o filtro **E** com **E1** e atarraxar o botão (consultar a fig. 7).
- Ou inserir os filtros opcionais (não fornecidos), (consultar a fig. 4 e 5)
- Acionar a aspiração seleccionando 1 ou 2 motores no interruptor **B**.

Batedor de filtro pneumático **C**

Em caso de diminuição da potência aspirante:

- Mantém acionado o motor de aspiração;
- Fecha o bocal do acessório de aspiração.
- Acionar rapidamente o batedor de filtro **C** por algumas vezes (consultar a fig. 9)

ASPIRAÇÃO DE LÍQUIDOS

(consultar a fig. 8)

- Retirar o filtro **E** com o filtro **E1**, desaparafusando o parafuso.
- Acionar a aspiração seleccionando 1 ou 2 motores no interruptor **B**.

FINAL DO TRABALHO

- No final da operação, desligar o interruptor **B** seleccionando (0) OFF.
- Acionar a alavanca **D** para que saia o detergente residual.
- Esvaziar o recipiente (consultar a fig. 11).

CUIDADO E MANUTENÇÃO

O aparelho não requer manutenção.

- ⚠ Desconectar o aparelho da rede eléctrica antes de realizar qualquer intervenção de manutenção e limpeza.
- Limpe o exterior de aparelho com um pano seco.
- Mova o aparelho apenas segurando a alça.
- Manter o aparelho e acessórios em um local seco e seguro, fora do alcance das crianças.

LIMPEZA DE FÍLTRO E

(ver a fig. 11)

- 1- Desligar o filtro
- 2- Periodicamente limpe o filtro
- 3- Lave com água e seque muito bem.

⚠ Se o filtro está danificado ou molhado não usar. No caso o filtro está danificado deve ser substituído com o filtro de origem.

- O filtro de papel, uma vez enchido ou entupido, não pode ser reutilizado. Substituí-lo com peças de reposição originais.
- O uso do aparelho em concomitância de poeiras particularmente finas (dimensão menor de 0.3 µm) requer a adopção de filtros específicos fornecidos como opcionais (Hepa).

CONDIÇÕES DA GARANTIA

Todos os nossos aparelhos foram submetidos a cuidadosas inspecções e tem cobertura de garantia por defeitos de fabricação em conformidade à normativa vigente. Esta garantia é válida desde a data de compra do aparelho.

Não são cobertos pela garantia: - peças e componentes móveis e sujeitos a desgaste - Peças de borracha, escovas de carvão, acessórios e acessórios optional. - Danos acidentais ou de transporte, danos provocados por incúria, por uma utilização e/ou por uma instalação erradas, incorrectas, indevidas.- A garantia também não cobre a limpeza eventualmente necessária de peças e componentes em condições de utilização, como filtros e bicos entupidos, máquinas bloqueadas por causa de formação de calcário.



DESCARTE

Como proprietário de um aparelho eléctrico ou electrónico, a lei (em conformidade com a directiva 2012/19/EU relativa aos resíduos de equipamentos eléctricos e electrónicos e em conformidade com as legislações nacionais dos Estados-Membros UE que aprovaram tal directiva) proíbe de eliminar este produto ou os seus acessórios eléctricos/electrónicos como resíduo doméstico sólido urbano, mas o mesmo deve ser eliminado nos apropriados centros de recolha. O produto pode ser directamente eliminado pelo distribuidor se fôr adquirido um novo aparelho equivalente àquele que deve ser eliminado. O abandono do produto no meio ambiente poderá criar graves danos ao ambiente e à saúde. O símbolo na figura representa um contentor de lixo para resíduos urbanos e portanto é expressamente proibido pôr o aparelho nestes contentores. A inobservância das indicações relativas à directiva 2012/19/EU e aos decretos dos vários Estados comunitários é sancionável administrativa ou judicialmente.

Nível da pressão acústica Lpa 74 db (A)

Opisi i montaža

(gledaj sliku ①)

- A Glava motora
- A1 Priključak na cijev za deterdžent U
- B Prekidač
 - 0 OFF/Isključeno
 -  Komanda pumpe za deterdžent/pjenu
 - 1 Komanda 1 motora za usisavanje
 - 2 Komanda 2 motora za usisavanje
- C Otresanje filtra
- D Ručica slavine
- E Uložak filtra (ubrizgavanje/izvlačenje, usisavanje prašine, Pjena)
- E1 Filtar spužva (ubrizgavanje/izvlačenje, usisavanje prašine, Pjena i usisavanje tekućina)
- G Kopče za zatvaranje glave/posude
- G1 Cijev za odvod tekućina
- H Otvor za usisavanje
- I Posuda
- L Fleksibilna cijev
- M Produžne cijevi
- N Ravni plosnati nastavak (usisavanje prašine)
- O Dodatak za tepih
- O1 Nastavak za podove (klizno postavljanje)
- P Dodatak za pranje naslonjača
- Q Četka za pjenu
- R Nastavak za pjenu
- T Spremnik tekućine za pranje (T1-T2)
- U Cijev za deterdžent
- V1 Priključak komprimiranog zraka
- V2 Manometar komprimiranog zraka
- V3 Regulator komprimiranog zraka
- V4 Dodatak protiv stvaranja pjene
- Z Mjedena štrcaljka (ubrizgavanje pjene)
- Z1 Plastična štrcaljka (ubrizgavanje tekućine za pranje)

NAMJENA

- Ovaj usisivač se može koristiti i v hotelima, školama, bolnicama, trgovinama, pisarnama
- Može se koristiti kao usisivač za tekućine i usisivač na suho, za pranje na UBRIZGAVANJE/IZVLAČENJE PJENE.
- Ako ga ne koristite kako kažu ova uputa za upotrebu, garancija se vama ne priznaje

SIMBOLI

 **PAŽNJA!** Budite pozorni zbog sigurnosnih razloga.

 **VAŽNO**

 **OPCIJA:** Ako postoji

 Dvojna izolacija (ako postoji): To je dodatna protekcija elek. izolacije.

PAŽNJE I UPUTA

- △Dijelovi v embalaži mogu biti opasni (npr. plastična kes) zato jih spravite daleko od dijeca i životinje
- △Koristnici moraju biti pravilno obrazovani prije korištenja usisivača
- △Svako nepravilno korištenje može biti opasno, zato prije pročitajte upustva
- △Stikalo za električne alate (samo oni koji ga imaju) koristite samo na namene koji pišu v upustvu
- △Prije nego izpraznite posudu, ugasite usisivač i izklopite iz utičnice.
- △Prije svakog korištenja, provjerite usisivač.
- △Ko usisivate ne staviti šobe na dijelove telesa kao su oči, uči, usta
- △Usisivač nesme da se koristi od deca ili ljudi koji nemaju dobrih psihičnih sposobnosti
- △Dijeca nesemju da se igraju sa usisivačem
- △Prije korištenja mora biti usisivač pravilno montiran sa svim njegovim priborom
- △Prepričajte se da je utikač pravilni za utičnicu usisivača
- △Nikada ne dirajte kabla sa mokrim rukama!!
- △Nikada ne usisivajte zapaljive tekućine, toksične, eksplozivne, opasne za zdravlje
- △Usisivača ne puštajte da radi bez kontrole
- △Prije radnje na/u usisivaču ga obavezno izklopite iz električne, to napravite i kada nije niko kod njega.
- △Nikada ga ne vuči za električni kabel
- △Ne ga staviti pod vodu ili ga prati sanjom
- △U vlažnima prostorima (kopatila) mora biti usisivač uključen sa diferencijalnim stikalom. Ako imate pitanja okrenite se na vašog električara.
- △Provjerite kabel, vtičak, vtičnicu da nije poškodovana. Ako vidite da ima nešto obavezno se okrenite na vaš servis da ga promijenijo. Promijeni ga lahko samo ovlašteni servis
- △Ako koristite podaljšak, prepričajte se da nije na mokrom podu ili da ne dolazi voda do njega.
- △Prije korištenja usisivača za usisavanje tekućine provjerite plovak. Kada se usisivajo tekućine i posuda se napuni, plovak zaustavi usisivanje. Ugasite usisivač,

izklopote ga iz utikača i izpraznite posudu. Provjerite ako je plovak čist ili poškodovan.

⚠ U slučaju da se usisivač preokrene, odmah ga okrenite i poslije ugasisite.

⚠ Ugasisite usisivač odmah ako počnije da izlazi tekućina ili pjena

⚠ Ne koristite usisivača za usisivanje vode u rezervari- ma, potonućima, cisternama,

⚠ Ne koristiti agresivne šampone

⚠ Popravki i održavanje mora raditi samo osobe koje su specijalizirane. Dijelovi moraju biti promijenjeni samo sa originali.

⚠ Fabrika nije odgovorna za poškodbe osoba, životinje ili reči ako niste sledili ovim uputama.

⚠ Spojiti uređaj na kompresor za zrak (nije isporučen s proizvodom) od minimum 4 bara.

⚠ Za proizvodnju pjene neophodno je koristiti namjenske deterđente.

⚠ Uvijek obaviti test na nekom neupadljivom mjestu materijala.

🔧 Prije uklanjanja glave motora A sa posude I, odstraniti cijevi (T1 i T2) osloboditi kopče G.

🔧 Ne vucite hidraulične cijevi koje idu od glave motora A prema spremniku T.

KORIŠTNJA

PRANJE SA SISTEMOM UBRIZGAVANJE-IZVLAČENJE PJENE

Priprema: (vidi sl. ①)

🔧 Prije uklanjanja glave motora A sa posude I, odstraniti cijevi (T1 i T2) osloboditi kopče G.

🔧 Ne vucite hidraulične cijevi koje idu od glave motora A prema spremniku T.

- Uliti proizvod za pranje u spremnik T1.

⚠ Za proizvodnju pjene neophodno je koristiti namjenske deterđente.

- Postaviti cijevi (T1 i T2) u spremnik T.

- Uliti u posudu I dodatak protiv stvaranja pjene (Opcija, nije isporučeno s proizvodom) (vidi sl. ③);

- Ili unijeti u posudu I uređaj protiv stvaranja pjene (Opcija nije isporučeno s proizvodom) (vidi sl. ①).

- Postaviti filter E sa E1 i zavrnuti glavicu (vidi sl. ⑥).

- Spojiti uređaj na kompresor za zrak (nije isporučeno s proizvodom) od minimum 6 bara, pomoću priključka

V1.

- Podesiti tlak zraka na 4 bara pomoću ručice V3.

🔧 Podešavanje tlaka zraka ovisi od deterđentu i o kompresoru za zrak.

- Unijeti krajnji dio cijevi U u brzi priključak A1 koji se nalazi na glavi A.

- Spojiti na cijev U najprikladniji dodatak (nastavak za pjenu R ili četku za pjenu Q)

Uporaba:

- Spojiti uređaj na prikladnu električnu utičnicu.

- Odabrati deterđent ▲ pomoću prekidača B. (vidi sl. ②)

- Za izlazak pjene, pritisnuti ručicu D.

- Raspodijeliti pjenu.

- Otpustiti ručicu D (pumpa se automatski zaustavlja).

🔧 U slučaju nedostatka deterđenta ugasisite prekidač B: pumpa bi se u kratko vrijeme mogla oštetiti.

ZA USISAVANJE PJENE

Priprema (vidi sl. ⑥)

- V posodo nalijte aditiv proti peni.

- Uliti u posudu I dodatak protiv stvaranja pjene.

- Postaviti fleksibilnu cijev L u otvor za usisavanje H.

- Na kraj fleksibilne cijevi postaviti L, najprikladniji dodatak.

- Postaviti mjedenu štrcaljku Z.

Uporaba:

- Spojiti uređaj na prikladnu električnu utičnicu.

- Pokrenuti usisavanje uključivanjem 1 ili 2 motora naprekidaču B (vidi sl. ②).

Za ubrizgavanje nove pjene:

- Odabrati deterđent ▲ pomoću prekidača B.

- Za izlazak pjene pritisnuti ručicu D.

PRANJE sa sistemom ubrizgavanja/izvlačenja TEKUĆEG DETERĐENTA

- V posodo nalijte aditiv proti peni.

- Uliti u posudu I dodatak protiv stvaranja pjene.

- Odspojiti kompresor zraka.

- Ukloniti mjedenu štrcaljku Z

- Postaviti plastičnu štrcaljku Z1.

- Za izlazak tekućeg deterđenta, pritisnuti ručicu D.

USISAVANJE PRAŠINE

- Postaviti filtar **E** sa **E1** i zavrnuti glavicu (vidi sl. ⑦).
- Ili unijeti opcionalne filtre (nisu isporučeni s proizvodom) (vidi sl. ④⑤)
- Pokrenuti usisavanje odabirom 1 o 2 motora naprekidaču B.

Pneumatsko otresanje filtra **C**

U slučaju smanjene snage usisavanja:

- Držite uključanim motor za usisavanje
- Zatvorite otvor dodatka za usisavanje
- Hitro uključite otresanje filtra **C** nekoliko puta (vidi sl. ⑨)

USISAVANJE TEKUĆINA

(vidi sl. ⑧)

- Ukloniti filtar **E** s filtrom **E1**, tako da odvrnete vijak.
- Pokrenuti usisavanje odabirom 1 ili 2 motora naprekidaču B.

ZAVRŠETAK RADA

- Kad je rad završen, potrebno je isključiti prekidač B odabirom na (0) OFF.
- Djelovati na ručicu **D** kako bi se ispustio preostali deterdžent.
- Isprazniti posudu (vidi sl. ⑩)

BRIGA I ODRŽAVANJE

Usisivač ne treba održavanje.

- ⚠ Izključite usisivač iz el. tuka prije nešto radite na usisivaču (čišćenje ali održavanje)
 - Počistite zunanje dijelove usisivača sa suho krpom
 - Transport usisivača napravite samo tako da ga nosite sa ručkama koje su na glavi motora
 - Čuvajte ga pred dijecama, i stavite ga nekudje da nije vlažnu
 - Prije izpraznivanja posude ga izključite iz električnog tuka

ČIŠĆENJE FILTRA

(gledaj sliku ⑪)

- 1- Izvadite filter
- 2- Operite filter
- 3- Ostavite filter da se osuši prije nego što ga ponovno postavite

⚠ Poslije operacije čišćenja filtra, uvjerite se u njegovu prikladnost prije slijedeće uporabe. U slučaju oštećenja ili pucanja zamijenite ga originalnim filtrom.

- Papirnati filtar se ne može ponovno upotrijebiti nakon što se napunio ili začepio. Kod zamjene koristiti original zamjenske dijelove.
- Ako koristite ua usisivanje prašine manje od 0,3 mikrona, morate staviti specifičan filter koje možete dobiti kod opciju

UVIJETI ZA GARANCIJU

Svi naši usisivaču su bili pregledani i su pokriti sa garanciju na fabričke defekte kao po normativah sa svaki kraj posebej. Garancija počne na dan ko kupite usisivač V garanciju ne idu dijelovi koji su potrošni materjal, dijelovi iz gume, četke, filtri, pribor, opcije, namijenske okvare, kod trasporta ili napačno montažo. Garancija ne krije čišćenje dijelova.

RECIKLAŽA (ODBACIVANJE)

 Budući da ste vlasnik električnog ili elektronskog aparata (zakon u skladu sa Direktivom 2012/19/EU o električnom i elektronskom otpadu te u skladu sa nacionalnim propisima zemalja članica EZ koje sprovode tu direktivu) zakon Vam zabranjuje da odbacite ovaj proizvod i njegovu električnu/elektronsku opremu kao čvrsti gradski kućanski otpad nego Vas obavezuje da ga odbacite u prikladne sabirne centre. Moguće je odbaciti proizvod u trgovini prilikom kupovanja novog proizvoda, a kupljeni proizvod treba biti ekvivalentan onome koji se odbacuje. Odbacujući proizvod u ambijent nanosi se šteta bilo ambijentu bilo zdravlju ljudi.

Simbol na slici predstavlja kantu za gradski otpad i stoga se strogo zabranjuje odbacivanje ovog aparata u te kante/kontejnere.

Nepoštivanje propisa koji se navode u direktivi 2012/19/EU te raznih dekreta zemalja članica se kažnjava administrativno.

Opisi in montaža**(glej sliko ①)****A Glava motorja****A1** Priključek čistilne cevi U**B** Stikalo

O OFF

▲ Ukaz za črpalko detergenta/pene

1 Ukaz 1 motorja za sesanje

2 Ukaz 2 motorjev za sesanje

C Gumb za tresenje filtra**D** Ročica ventila**E** Filter kartuša (brizganje/ekstrakcija, sesanje prahu, pena,**E1** Filter goba (brizganje/ekstrakcija, sesanje prahu, pena in sesanje tekočin)**G** Kljuke za zapiranje glave/posode**G1** Cev za izpust tekočin**H** Šoba za sesanje**I** Posoda**L** Fleksibilna cev**M** Podaljški cevi**N** Ploščat nastavek (sesanje prahu)**O** Pripomoček za itison**O1** Nastavek za tla (drсно vstavljanje)**P** Nastavek za čiščenje foteljev**Q** Ploščat nastavek za peno**R** Cev za peno**T** Rezervoar za čistilno raztopino (T1-T2)**U** Cev detergenta**V1** Priključek za stisnjen zrak**V2** Manometer za stisnjen zrak**V3** Regulator za stisnjen zrak**V4** Aditiv proti penjenju**Z** Medeninasta šoba (brizganje pene)**Z1** Plastična šoba (brizganje tekočega detergenta)**nih razlogov.****VAŽNO****OPCIJA:** Če obstaja**Dvojna izolacija** (če obstaja): To je dodatna zaščita električne izolacije**NAVODILA IN OPOZORILA**

▲Deli v embalaži so lahko nevarni (npr. plastična vreča) zato jih spravite daleč od otrok in živali

▲Uporabniki morajo biti pravilno izurjeni pred uporabo sesalca

▲Vsaka nepravilna uporaba je lahko nevarna, zato prej preberite navodila K Stikalo za električne aparate (samo tisti ki ga imajo) uporabite samo za namene kot piše v navodilih

▲Preden izpraznite posodo, ugasite sesalec in izklopite iz vtičnice.

▲Pred vsako uporabo, preglejte sesalec.

▲Ko sesate ne nastaviti šobe na dele telesa kot so oči, udi, usta

▲Sesalec ne smejo uporabljati otroci ali ljudi s slabimi psihičnimi sposobnostmi

▲Otroci se ne smejo igrati s sesalcem

▲Pred uporabo mora biti sesalec pravilno montiran z vsem njegovim priborom

▲Prepričajte se da je vtičač pravilni za vtičnico sesalca.

▲**Nikoli ne tikajte kabla z mokrimi rokami!!**▲**Nikoli ne sesajte vnetljive tekočine, toksične, eksplozivne, nevarne za zdravje**▲**Sesalca ne pustite delovati brez nadzora.**

▲Pred delom na/v sesalcu ga obvezno izklopite iz elektrike, to naredite tudi kadar ni nikogar zraven sesalca.

▲Nikoli ne vlecite za električni kabel

▲Ne ga postaviti pod vodo in ga prati z njo.

▲V vlažnih prostorih (kopalnice) mora biti sesalec vključen z diferencialnim stikalom. Če imate vprašanja se obrnite na vašega električarja.

▲**Preverite kabel, vtičač, vtičnico da ni poškodovana. Če vidite da ima okvaro obvezno se obrnite na vaš servis, da ga zamenjajo ali popravijo. Zamenja ga lahko samo pooblaščen servis**

▲Če uporabljate podaljšek, prepričajte se da ni na mokrih tleh ali da ne pride voda do njega.

▲Pred uporabo sesalca za sesanje tekočine preverite plovec. Kadar se sesajo tekočine in se posoda napolni, plovec zaustavi sesanje. Ugasnite sesalec, izklopite ga iz vtičnega in izpraznite posodo. Preverite če je plovec čist ali poškodovan.

NAMEN

- Sesalec se lahko koristi v hotelih, šolah, bolnicah, trgovinah, pisarnah,...
- Lahko se uporablja kot sesalnik za mokro in suho sesanje, ter za pranje z BRIZGANJEM/ EKSTRAKCIJO PENE.
- Če ga ne koristite kakor piše v teh navodilih za uporabo, garancija se vama ne prizna.

SIMBOLI**POZOR!! Bodite pozorni zaradi varnost-**

⚠V slučaju da se sesalec prevrne, takoj ga ga obrnite in kasneje ugasnite.

⚠Ugasite sesalec takoj če začne puščati tekočina ali pena.

⚠**Ne uporabljate sesalca za sesanje vode v rezervoarjih, cisternah,...**

⚠Ne uporabljate agresivne detergente

⚠Popravila in vzdrževanja mora narediti samo Specializirano osebje. Deli morajo biti zamenjani samo z originali.

⚠Proizvajalec ni odgovoren za poškodbe oseb, živali ali predmetov ,če niste sledili tem navodilom.

⚠Povežite aparat na kompresor zraka (ni dobavljen) minimalno 4 barov.

⚠Za proizvodnjo pene je treba uporabiti specifične detergente.

⚠Vedno opraviti test na neopaznem območju materiala.

🔧 Preden odstranite glavo motorja **A** s posode **I**, odstranite cevi (**T1** in **T2**) in sprostite kljuko **G**.

🔧 Ne vlecite hidravličnih cevi, ki potekajo z glave motorja **A** do rezervoarja **T**.

UPORABA

PRANJE S SISTEMOM ZA BRIZGANJE-EKSTRAKCIJO PENE

Priprava (glejte sl. ①)

🔧 Preden odstranite glavo motorja **A** s posode **I**, odstranite cevi (**T1** in **T2**) in sprostite kljuko **G**.

🔧 Ne vlecite hidravličnih cevi, ki potekajo z glave motorja **A** do rezervoarja **T**.

- Nalijte detergent v rezervoar **T1**.

⚠Za proizvodnjo pene je treba uporabiti specifične detergente.

- Vstavite cevi (**T1** in **T2**) v rezervoar **T**.

- V posodo nalijte **I** aditiv proti peni (Opcijsko, ni dobavljen) (glejte sl. ③);

- Alternativno vstavite v posodo **I** il napravo proti peni (Opcijska, ni dobavljena) (glejte sl. ①).

- Vstavite filter **E** z **E1** in privijte okrogli gumb (glejte sl. ⑥).

- Povežite aparat na kompresor zraka (ni dobavljen) mi-

nimalno 6 barov, s pomočjo spoja **V1**.

Nastavite zračni pritisk na 4 bare s pomočjo okroglega gumba **V3**.

Nastavitev zračnega pritiska je odvisna od detergenta in kompresorja zraka.

- Vstavite konce cevi **U** na hitri priključek **A1**, ki se nahaja na glavi **A**.

- Povežite na cev **U** najprimernejši nastavek (cevi za peno **R** ali krtača za peno **Q**)

Uporaba

- Aparat povežite s primerno omrežno vtičnico.

- Izberite detergent  s stikalom **B**.

(glejte sl. ②)

- Za izhajanje pene, pritisnite ročico **D**.

- Razporedite peno.

- Izpustite ročico **D** (črpalka se avtomatsko ustavi).

🔧 Če ni detergenta, ugasnite stikalo **B**: črpalka se lahko v kratkem času ustavi.

ZA SESANJE PENE

Priprava (glejte sl. ⑥)

- Vstavite fleksibilno cev **L** v šobo za sesanje **H**.

- Na konec fleksibilne cevi nastavite **L**, najprimernejši nastavek.

- Vstavite šobo iz medenine **Z**.

Uporaba:

- Aparat povežite s primerno omrežno vtičnico.

- Omogočite sesanje tako, da izberete 1 ali 2 motorja nastikalu **B** (glejte sl. ②).

Za brizganje nove pene:

- Izberite detergent  s stikalom **B**.

- Za izhajanje pene pritisnite ročico **D**.

PRANJE s sistemom brizganje-ekstrakcija TEKOČEGA DETERGENTA

- Prekinite povezavo zračnega kompresorja.

- Odstranite šobo iz medenine **Z**

- Vstavite šobo iz plastike **Z1**.

- Za izhajanje tekočega detergenta pritisnite ročico **D**.

SESANJE PRAHU

- Vstavite filter **E** z **E1** in privijte okrogli gumb (glejte sl. ⑦).
- Alternativno vstavite opcijske filtre (niso dobavljeni) (glejte sliko ④⑤)
- Omogočite sesanje tako, da izberete 1 ali 2 motorja nastikalu **B**.

Pnevmatski gumb za tresenje filtra **C**

V primeru zmanjšanja sesalne moči:

- pustite, da je motor za sesanje prižgan
- zaprite šobo naprave za sesanje
- Hitro vključite gumb za tresenje filtra **C** nekajkrat zapored (glej sl. ⑨)

SESANJE TEKOČIN

(glejte sl. ⑧)

- Odstranite filter **E** s filtrom **E1** tako, da odvijete vijak.
- Vključite sesanje, izberite 1 ali 2 motorja nastikalu **B**.

ZAKLJUČEK DELA

- Ko s posegi zaključite, ugasnite stikalo tako, da **B** izberete (0) OFF.
- S pomočjo ročice **D** izpustite tekočino, ki je ostala.
- Izpraznite posodo (glejte sl. ⑪)

NEGA IN VZDRŽEVANJEE

△ Sesalec nima potrebe po vzdrževanju

- Izklopite sesalec iz el. napeljav pred delom na sesalcu (čiščenje ali vzdrževanje)
- Počistite zunanje dele sesalca s suho krpo.
- Transport sesalca opravite samo tako da ga nosite z ročajem montiranim na glavi motorja
- Čuvajte ga pred otroci, in ga shranjujte v suhem prostoru.

△ Pred praznjenjem posode ga izključite iz električnega toka

ČIŠČENJE FILTRA E

(glejte sl. ⑪)

- 1- demontirajte filter
- 2- operite filter
- 3- počakajte, da se filter posuši, in ga nato ponovno montirajte.

△ Po čiščenju filtra preverite, da je še uporaben. V primeru, da bi bil poškodovan, ga nadomestite z drugim originalnim filtrom.

- Ko je papirnat filter enkrat poln ali zamašen, ga ni mogoče ponovno uporabiti. Zamenjajte z originalnimi nadomestnimi deli.

- Če uporabljate sesalec za sesanje prahu manjši od 0,3 mikrona, morate nastaviti specifičen filter katerega lahko dobite kot opcijo.

NAVODILA ZA GARANCIJO

Vsi naši sesalci so bili pregledani in so pokriti z garancijo na tovarniške okvare kot po normativih za vsako državo posebej. Garancija začne na dan ko kupite sesalec. V garancijo ne grejo deli kateri so potrošni material, deli iz gume, ščetke, filtri, pribor, opcije, namenske okvare, pri transportu ali napačno montažo. Garancija ne krije čiščenje delov..

RAVNANJE Z ODRABLJENO NAPRAVO (RECIKLAŽA)

 V kolikor ste lastnik električne ali elektronske naprave, Vam zakon (v skladu z direktivo Evropske skupnosti 2012/19/EU o ravnanju z odrahljenimi električnimi in elektronskimi napravami in državno zakonodajo držav članic Evropske skupnosti, ki so sprejele to direktivo) prepoveduje, da s tem proizvodom oz. z njenimi električnimi/elektronskimi deli ravnate kot z običajnimi hišnimi odpadki. Poslužite se predvidenih brezplačnih zbiralnih mest. Proizvod lahko pustite pri distributerju v trenutku nakupa novega proizvoda, ki je enakovreden odrahljenemu. Če proizvod odvržete v okolju, lahko resno ogrozite naravo in človeško zdravje.

Upodobljeni simbol predstavlja kontejner za mestne smeti. Strogo je prepovedano odlagati proizvod v te kontejnerje. Neupoštevanje določb iz direktive 2012/19/EU in odlokov iz držav Evropske skupnosti se kaznuje

OPIS I MONTAŻ

(zobacz rys ①)

- A Głowica silnika
- A1 Zaczep przewodu detergentu U
- B Przełącznik
 - O OFF
 - x Sterowanie pompy detergentu/piany
 - 1 Sterowanie 1 silnika zasysania
 - 2 Sterowanie 2 silników zasysania
- C Trzepaczka do filtra
- D Dźwignia kurka
- E Filtr kartusza (natryskiwanie/usuwanie, zasysanie kurzu, piany)
- E1 Filtr gąbkowy (natryskiwanie/usuwanie, zasysanie kurzu, piany i zasysanie płynów)
- G Zaczepy zamykania głowicy/trzonka
- G1 Przewód rurowy spustu płynów
- H Otwór wlotowy zasysania
- I Trzonek
- L Przewód elastyczny
- M Przewód rurowy przedłużający
- N Lanca prosta płaska (zasysanie kurzu)
- O Przyrządy do wykładzin
- O1 Konstrukcja do podłóg (wsuwana)
- P Przyrząd do prania foteli
- Q Szczotka wytwarzająca pianę
- R Lanca wytwarzająca pianę
- T Zbiornik z roztworem detergentu (T1-T2)
- U Przewód rurowy detergentu
- V1 Zaczep sprężonego powietrza
- V2 Manometr sprężonego powietrza
- V3 Regulator sprężonego powietrza
- V4 Dodatek zapobiegający pienieniu
- Z Dysza mosiężna (natryskiwanie piany)
- Z1 Dysza plastikowa (natryskiwanie płynnego detergentu)

PRZEWIDZIANE UŻYTKOWANIE

- Urządzenie to nadaje się również do użytkowania na dużych powierzchniach, na przykład w hotelach, szkołach, szpitalach, fabrykach, sklepach, biurach i w ośrodkach wczasowych.
- Może być użyty jako odkurzacz do cieczy lub odkurzacz do pyłów.
- Nieprzestrzeganie niniejszych warunków powoduje wygaśnięcie gwarancji.

SYMBOLE**UWAGA! Zachować ostrożność ze względów bezpieczeństwa.****WAŻNE****JEŚLI OBECNY****Podwójna izolacja (JEŚLI OBECNA):** jest dodatkowym zabezpieczeniem izolacji elektrycznej.**BEZPIECZEŃSTWO****OSTRZEŻENIA OGÓLNE**

- △ Komponenty opakowania mogą okazać się niebezpieczne (np. worek plastikowy), z tego powodu należy trzymać je z dala od dzieci i innych osób o ograniczonych zdolnościach umysłowych lub zwierząt. Użytkownicy muszą zostać odpowiednio poinstruowani o obsłudze urządzenia.
- △ Każde użytkowanie inne, niż przewidziane w niniejszej instrukcji może być niebezpieczne i należy go unikać.
- △ Używać chwytu narzędzia znajdującego się na urządzeniu (tylko dla urządzeń wyposażonych w chwyt narzędzia) tylko do celów podanych w instrukcji obsługi
- △ Przed opróżnieniem pojemnika należy wyłączyć urządzenie i wyciągnąć wtyczkę z gniazdka.
- △ Skontrolować urządzenie przed każdym użyciem.
- △ Podczas działania urządzenia należy unikać zbliżania wlotu rury do delikatnych części ciała, takich jak oczy, usta, uszy.
- △ Produkt nie może być używany przez dzieci lub osoby o ograniczonych zdolnościach fizycznych i umysłowych, lub które nie mają odpowiedniego doświadczenia lub znajomości, do momentu, w którym nie zostaną przeszkolone.
- △ Dzieci, nawet jeśli pod kontrolą, nie mogą bawić się urządzeniem.
- △ Przed użyciem urządzeniem, musi zostać ono prawidłowo zmontowane.
- △ Upewnić się, że gniazdko jest odpowiednie do wtyczki urządzenia.
- △ **Nigdy nie należy dotykać wtyczki mokrymi rękami.**
- △ **Upewnić się, że wartość napięcia wskazana na bloku silnika odpowiada napięciu źródła energii, do którego chce się podłączyć urządzenie.**
- △ **Nie zasysać substancji łatwopalnych (np. popiół z kominka, sadza), wybuchowych, toksycznych lub niebezpiecznych dla zdrowia.**
- △ Nie pozostawiać działającego urządzenia bez opieki.
- △ Wyciągnąć zawsze wtyczkę z gniazdka przed wykonaniem jakiegokolwiek interwencji na urządzeniu lub kiedy pozostaje bez opieki w zasięgu dzieci lub osób o ograniczonych zdolnościach umysłowych.
- △ Nigdy nie ciągnąć lub podnosić urządzenia za kabel elektryczny.
- △ Nie zanurzać urządzenia w wodzie, w celach czyszczenia, ani nie myć go przy użyciu strumieni wody.
- △ **W wilgotnych środowiskach (np. łazienka) urzą-**

dzenie musi być podłączone tylko do gniazdek wyposażonych w wyłącznik różnicowy. W przypadku wątpliwości, należy zwrócić się do elektryka.

⚠ **Sprawdzić dokładnie czy kabel, wtyczka lub części urządzenia nie są uszkodzone, i gdyby tak było, nie używać absolutnie urządzenia, lecz zwrócić się do Serwisu w celu jego naprawy.**

⚠ **Jeśli kabel zasilający jest uszkodzony, musi zostać wymieniony przez konstruktora lub serwis lub przez wykwalifikowany personel, w celu uniknięcia niebezpiecznych sytuacji.**

⚠ W przypadku użycia przedłużaczy elektrycznych, należy upewnić się, że położone są one na suchych powierzchniach, zabezpieczonych przed ewentualnym zmoczeniem.

⚠ Przed rozpoczęciem zasysania cieczy należy sprawdzić funkcjonalność pływaka. Kiedy zasysa się ciecz, w momencie gdy pojemnik jest pełen, otwór zasysania zostaje zamknięty i zostaje przerwany proces zasysania. Wyłączyć urządzenie, wyciągnąć wtyczkę z gniazdka i opróżnić pojemnik. Upewniać się regularnie, że pływak (urządzenie kontrolujące poziom wody) jest czysty i bez śladów uszkodzenia.

⚠ W przypadku przewrócenia się urządzenia, zaleca się podniesienie urządzenia przed jego wyłączeniem.

⚠ W przypadku, gdy wylewa się ciecz lub piana, należy natychmiast wyłączyć urządzenie.

⚠ **Nie używać urządzenia w celu zasysania wody z pojemników, zlewów, wanien, itd.**

⚠ Nie używać rozpuszczalników i agresywnych detergentów.

⚠ Konserwacja i naprawy muszą być zawsze wykonane przez wyspecjalizowany personel; uszkodzone części należy wymienić tylko na oryginalne części zamienne.

⚠ Producent zrzeka się jakiegokolwiek odpowiedzialności za wypadki ludzi i zwierząt oraz uszkodzenia rzeczy spowodowane brakiem przestrzegania niniejszych instrukcji lub w wyniku nieprawidłowego użytkownika urządzenia.

⚠ W celu wytworzenia piany należy używać odpowiednich detergentów.

⚠ Podłączyć urządzenie do sprężarki powietrza (nieobjęta dostawą) o wydajności minimum 6 barów.

⚠ Zawsze należy przeprowadzić test na niewidocznym obszarze materiału.

🔧 Przed zdemontowaniem głowicy silnika **A** z trzonka **I** usunąć przewód rurowy (**T1** i **T2**) oraz zwolnić zaczepy **G**.

🔧 Nie ciągnąć przewodów hydraulicznych, biegnących od głowicy silnika **A** do zbiornika **T**.

UŻYTKOWANIE

MYCIE Z SYSTEMEM

NATRYSKIWANIA – USUWANIA PIANY

Przygotowanie: (patrz rys. ①)

🔧 Przed zdemontowaniem głowicy silnika **A** z trzonka **I** usunąć przewód rurowy (**T1** i **T2**) oraz zwolnić zaczepy **G**.

🔧 Nie ciągnąć przewodów hydraulicznych, biegnących od głowicy silnika **A** do zbiornika **T**.

- Wlać detergent do zbiornika **T1**.

⚠ W celu wytworzenia piany należy używać odpowiednich detergentów.

- Wsunąć przewody rurowe (**T1** i **T2**) do zbiornika **T**.

- Wlać do trzonka **I** dodatek zapobiegający pienieniu (w opcji, nie objęty dostawą) (patrz rys. ③);

- Lub wsunąć do trzonka **I** urządzenie zapobiegające pienieniu (w opcji, nieobjęte dostawą) (patrz rys. ①).

- Wsunąć filtr **E** z **E1** i dokręcić pokrętło (patrz rys. ⑥).

- Podłączyć urządzenie do sprężarki powietrza (nieobjęta dostawą) o wydajności minimum 6 barów, za pomocą złączki **V1**.

- Wyregulować ciśnienie powietrza do 4 barów za pomocą pokrętła **V3**.

🔧 Ustawienie ciśnienia powietrza zależy od rodzaju detergentu i sprężarki powietrza.

- Wsunąć końcówkę przewodu rurowego **U** w szybkozłączkę **A1**, znajdującą się na głowicy **A**.

- Podłączyć do przewodu rurowego **U** najbardziej przydatny przyrząd (lanca wytwarzająca pianę **R** lub szczotka wytwarzająca pianę **Q**)

Obsługa:

- Podłączyć urządzenie do odpowiedniego gniazda elektrycznego.

- Wybrać detergent, 🏠 postępując się przełącznikiem **B**.

(patrz rys. ②)

- Aby rozpocząć podawanie piany, nacisnąć dźwignię **D**.

- Rozprowadzić pianę.

- Zwolnić dźwignię **D** (pompa zatrzyma się automatycznie).

🔧 W przypadku braku detergentu nacisnąć przełącznik **B**, aby zapobiec uszkodzeniu pompy.

W CELU ZASYSANIA PIANY

Przygotowanie (patrz rys. ⑥)

- Wlać do trzonka dodatek zapobiegający pienieniu.

- Wsunąć przewód elastyczny **L** w otwór zasysający **H**.

- Wsunąć w końcówkę przewodu elastycznego **L** najbardziej przydatny przyrząd.

- Wsunąć dyszę z mosiądzu **Z**.

Obsługa:

- Podłączyć urządzenie do odpowiedniego gniazda elektrycznego.

- Uruchomić zasysanie, wybierając 1 lub 2 silniki na przełączniku **B** (patrz rys. ②).

W celu naniesienia nowej porcji piany:

- Wybrać detergent,  posługując się przełącznikiem **B**.
- Aby rozpocząć podawanie piany, nacisnąć dźwignię **D**.

MYCIE Z SYSTEMEM

natryskiwanie/usuwanie płynnego detergentu

- Wlać do trzonka dodatek zapobiegający pienieniu.
- Odłączyć sprężarkę powietrza.
- **Zdjąć dyszę z mosiądzu Z.**
- **Wsunąć dyszę z plastiku Z1**
- Aby rozpocząć podawanie płynnego detergentu, nacisnąć dźwignię **D**.

ZASYSANIE KURZU

- **Wsunąć filtr E z E1** i dokręcić pokrętko (patrz rys. ⑦).
- Lub wsunąć filtry zamienne (nieobjęte dostawą) (patrz rys. ④ ⑤).
- Uruchomić zasysanie, wybierając 1 lub 2 silniki naprzelączniku B.

Pneumatyczna trzepaczka filtra C

W przypadku osłabienia siły ssącej:

- **Utrzymać włączony silnik zasysania**
- **Zamknąć otwór przyrządu zasysania**
- Uruchomić niezwłocznie kilka razy z rzędu trzepaczkę do filtra C (patrz rys. ⑨)

ZASYSANIE PŁYNÓW

(patrz rys. ⑧)

- Zdemontować filtr **E** z filtrem **E1**, odkręcając wkręt.
- Uruchomić zasysanie, wybierając 1 lub 2 silniki naprzelączniku

KONIEC PRACY

- Na koniec pracy ustawić przełącznik w położeniu (0) **OFF. B**.
- Uruchomić dźwignię, aby odprowadzić pozostały detergent. **D**.
- Opróżnić trzonek (patrz rys. ⑩)

DBAŁOŚĆ I KONSERWACJA

Urządzenie nie wymaga konserwacji.

 Odłączyć urządzenie z sieci elektrycznej, wyciągając wtyczkę z gniazdka elektrycznego, przed wykonaniem jakiegokolwiek interwencji konserwacji i czyszczenia.

- Wyczyścić zewnętrzną część maszyny przy pomocy suchej szmatki.
- Przenosić urządzenie tylko przy użyciu uchwyty znajdujących się na górnej pokrywie silnika.

- Przechowywać urządzenie i akcesoria w suchym i bezpiecznym miejscu, z dala od zasięgu dzieci.

 Odłączyć urządzenie z sieci elektrycznej, wyciągając wtyczkę z gniazdka elektrycznego, przed opróżnieniem zbiornik

CZYSZCZENIE FILTRA E

(patrz rys. ⑩)

1 - Usuń filtr

2 - Filtr przemyć

3 - Niech filtr suchy przed wymianą

 Po oczyszczeniu filtra, należy sprawdzić przydatność do wykorzystania w przyszłości. W przypadku uszkodzonego, wymień go na oryginalny filtr.

(-)

- Użytkowanie urządzenia w miejscach z bardzo drobnym pyłem (rozmiar mniejszy niż 0,3 µm) wymaga zastosowania odpowiednich filtrów dostarczonych w wyposażeniu (Hepa)



WARUNKI GWARANCJI

Wszystkie nasze urządzenia zostały poddane dokładnym odbiorom technicznym i posiadają gwarancję na wady fabryczne zgodnie z obowiązującymi normatywnymi, stosowanymi w różnych krajach.

Gwarancja zaczyna obowiązywać od daty nabycia.

Z gwarancji wyłączone są części zużywające się, części gumowe, szczotki węglowe, filtry, akcesoria i opcje; przypadkowe uszkodzenia spowodowane podczas transportu, przez nieuwagę o przez nieodpowiednie traktowanie, przez błędne lub nieprawidłowe użytkowanie i instalację. Gwarancja nie zastępuje ogólnego czyszczenia organów funkcjonowania, brudu, filtrów i dysz.

USUWANIE POSTĘPOWANIE (SKŁADOWANIE)

 Jako właścicielowi urządzenia elektrycznego lub  elektronicznego, prawo (zgodnie z dyrektywą  2012/19/EU o odpadach z urządzeń elektrycznych i elektronicznych i z ustawodawstwem państwowym Krajów członkowskich UE, które wprowadziły daną dyrektywę) zakazuje pozbywania się tego urządzenia lub jego osprzętu elektrycznego / elektronicznego do nieposortowanych śmieci komunalnych i nakazuje odniesienie go do specjalnych punktów zbiórki. W przypadku zakupu nowego produktu możliwe jest oddanie urządzenia bezpośrednio dystrybutorowi. Zabronione jest porzucanie urządzenia w środowisku, gdyż może to spowodować poważne szkody, tak dla środowiska, jak i ludzkiego zdrowia.

Symbol przekreślonego kosza informuje o zakazie wyrzucania urządzenia do pojemników na śmieci. Nieprzestrzeganie dyrektywy 2012/19/EU i aktualnych dekrétów Państw unii europejskiej jest karane grzywną

ОПИСАНИЕ И ИНСТРУКЦИИ СБОРКИ

(см.рис. ①)

- A** Турбинный блок
- A1** Точка крепления шланга моющего средства U
- B** Выключатель
 - 0 ВЫКЛ
 -  Выключатель насоса моющего средства
 - 1 Выключатель 1 двигателя всасывания
 - 2 Выключатель 2 двигателей всасывания
- C** Пневматический шейкер фильтра
- D** Рычаг
- E** Картриджный фильтр (инжекция/удаление, сухая уборка, пена,)
- E1** Фильтр из губки (инжекция/удаление, сухая уборка, пена и влажная уборка)
- G** Защелки для крепления турбинного блока к баку
- G1** Сливной шланг
- H** Всасывающий патрубок
- I** Бак
- L** Гибкий шланг
- M** Удлинительные трубки
- N** Плоская прямая насадка (сухая уборка)
- O** Насадка для коврового покрытия
- O1** Вставка для пола (установка на направляющие)
- P** Насадка для чистки кресла
- Q** Щетка для вспенивания
- R** Насадка для пены
- T** Резервуар для моющего средства (T1-T2)
- U** Шланг для моющего средства
- V1** Точка подсоединения сжатого воздуха
- V2** Манометр для сжатого воздуха
- V3** Регулятор сжатого воздуха
- V4** Противопенная добавка
- Z** Латунная форсунка (инжекция пены)
- Z1** Пластмассовая форсунка (инжекция жидкого моющего средства)

ИСПОЛЬЗОВАНИЕ ОБОРУДОВАНИЯ:

- Данное оборудование подходит для коммерческого использования: в отелях, школах, больницах, фабриках, магазинах, офисах, сдаваться в аренду.
- Можно использовать для сухой, влажной уборки и для уборки с ИНЖЕКЦИЕЙ/УДАЛЕНИЕМ ПЕНЫ.
- Несоблюдение условий эксплуатации ведет к отмене гарантийных обязательств производителя.

СИМВОЛЫ

 **ВНИМАНИЕ!** Для обеспечения безопасности будьте внимательны

















 **ВАЖНО**

 **ЕСЛИ ЕСТЬ, ПРИ НАЛИЧИИ**



Двойная изоляция (при наличии): Наличие основной и дополнительной изоляции. Дополнительная изоляция защищает от поражения электрическим током при повреждении основной изоляции

ТЕХНИЧЕСКИЕ ДАННЫЕ(см. этикетка **Технические данные**)**БЕЗОПАСНОСТЬ****ОБЩЕЕ ПОЛОЖЕНИЯ**

-  Упаковочные материалы (полиэтиленовые пакеты), могут быть опасными, хранить вне досягаемости детей и животных.
-  Операторы должны быть проинструктированы о правилах эксплуатации оборудования.
-  Использование оборудования не по назначению может привести к его поломке и к несчастному случаю.
-  Используйте встроенную розетку только в целях определенных настоящей инструкцией. (только для пылесосов со встроенной розеткой).
-  Прежде, чем освободить бак, выключите пылесос и вытащите штепсель из розетки.
-  Всегда проверяйте оборудование перед использованием.
-  Пылесос не должен использоваться для чистки людей и животных всасывающее отверстие пылесоса далеко от тела. Носик всасывания должен держаться отдельно от тела, особенно тонкие области, такие как глаза, уши и рот.
-  Оборудование не должно использоваться детьми а также лицами с ограниченными физическими или умственными возможностями, либо не имеющими должных знаний и опыта, в случае если они заранее не ознакомились с настоящей инструкцией.
-  Не позволяйте детям играть с оборудованием.
-  Оборудование должно быть правильно собрано перед использованием.
-  Удостоверьтесь, что используемые электророзетки подходят для оборудования.
-  Никогда не беритесь за штепсель влажными руками.
-  Удостоверьтесь, что напряжение сети соответствует напряжению указанному на заводской табличке оборудования.
-  Оборудование не разработано для сбора опасной для здоровья пыли, а также легко воспламеняемых или взрывоопасных веществ.
-  Никогда не оставляйте оборудование без присмотра во время использования.
-  Отключайте пылесос от сети перед обслуживанием, не оставляйте его в доступном для детей месте.
-  Кабель электропитания от сети не должен исполь-

зоваться Для поднятия и перемещения оборудования.

- △ Никогда не погружайте оборудование в воду и не используйте струю воды для очистки пылесоса.
- △ При использовании оборудования в помещениях с повышенным уровнем влажности (например ванные комнаты) используйте для электропитания только розетки с заземлением. В случае сомнения проконсультируйтесь с электриком.
- △ Периодически исследуйте шнур питания пылесоса на предмет наличия повреждений. Если повреждение найдено, не используйте пылесос, для ремонта свяжитесь с Вашим сервисным центром.
- △ В случае наличия повреждений на кабеле электропитания, его следует заменить у производителя, в авторизованном сервисном центре или у квалифицированных лиц, во избежание опасности.
- △ При использовании удлинителя убедитесь что он лежит в сухом месте и защищен от попадания воды.
- △ Прежде, чем собирать жидкости, проверьте работоспособность поплавкового клапана. При уборке жидкостей, когда бак полностью заполнен, поплавковый клапан прекращает работу пылесоса. В таком случае выключите машину, вытащите штепсель из розетки и освободите бак.
- △ В случае переворота пылесоса, необходимо отключить его от электропитания и затем вернуть в рабочее положение.
- △ Немедленно выключите пылесос в случае утечки из него жидкости или пены.
- △ Оборудование не должно использоваться, для сбора жидкости из контейнеров, туалетов, ванн, и т.д.
- △ Агрессивные растворители или моющие средства не должны использоваться.
- △ Обслуживание и ремонт оборудования должны выполняться только квалифицированным персоналом. Используйте для ремонта и обслуживания только оригинальные запасные части.
- △ Изготовитель не несет ответственности за любой ущерб, нанесенный людям, животным, собственности, в случае неправильного использования не в соответствии с инструкцией по эксплуатации оборудования.
- △ 32 Функция пены: подключите устройство к воздушному компрессору, 5 бар минимум (не входит в комплект).
- △ 33 Функция пены: Использование конкретных моющих средства, он незаменим для производства пенопласта.
- △ 34 Всегда проверяйте на скрытой области материала.
- ✎ Перед снятием приводной части (A) с барабана (I), отсоедините датчик (T1)(T2) от резервуара.
- ✎ датчик (T1)(T2) и жидкостей Гибкий шланг (U1)

(U2) не должен использоваться Для поднятия и перемещения оборудования

ИСПОЛЬЗОВАНИЕ

УБОРКА С ИСПОЛЬЗОВАНИЕМ СИСТЕМЫ ИНЖЕКЦИЯ-УДАЛЕНИЕ ПЕНЫ

Подготовка: (см. рис. ①)

- ✎ Прежде чем снимать турбинный блок A с бака I, снять шланги (T1 и T2) и открыть защелки G.
- ✎ Не тянуть за гидравлические трубы, идущие от турбинного блока A к баку T.
- Залить моющее средство в бак T1.
- △ Для образования пены необходимо использовать специальные моющие средства.
- Вставить трубы (T1 и T2) в бак T.
- Versare nel fusto I l'additivo antischiuma (Optional, non fornito) (vedi fig. ③);
- Или вставить в бак I противопенное устройство (опция, не поставляется) (см. рис. ①).
- Вставить фильтр E с E1 и завинтить ручку (см. рис. ⑥).
- Подсоединить прибор к воздушному компрессору (не поставляется), мин. 6 бар, при помощи фитинга V1.
- Отрегулировать давление воздуха на 4 бар при помощи ручки V3.
- ✎ Настройка давления воздуха зависит от моющего средства и от воздушного компрессора.
- Вставить конец трубки U в быстроразъемное соединение A1 расположенное на турбинном блоке A.
- Подсоединить к трубе U наиболее подходящую насадку (насадка для пены R или щетку для пены Q)

Использование:

- Вставить вилку прибора в подходящую розетку электропитания.
- Выбрать использование моющего средства  при помощи выключателя B.
- (см. рис. ②)
- Для выхода пены, нажать на рычаг D.
- Нанести пену.
- Отпустить рычаг D (насос автоматически остановится).

При отсутствии моющего средства выключить выключатель B: возможно повреждение насоса в краткие сроки.

Для ВСАСЫВАНИЯ ПЕНЫ

Подготовка (см. рис. ⑥)

- Налейте в ствол.
- Вставить шланг L во всасывающий патрубок H.
- Установить на конец шланга L, наиболее подходящую насадку.

- Установить латунную форсунку **Z**.

Использование:

- Вставить вилку прибора в подходящую розетку электропитания.
- Включить аспирацию подключая 1 или 2 двигателя при помощи переключателя **B** (см. рис. ②).

Для инъекции новой пены:

- Выбрать использование моющего средства  при помощи выключателя **B**.
- Для выхода пены, нажать на рычаг **D**.

УБОРКА С ИСПОЛЬЗОВАНИЕМ СИСТЕМЫ инъекции-удаления МОЮЩЕГО СРЕДСТВА

- Налейте в ствол.
- **Отсоединить** воздушный компрессор.
- Снять латунную **форсунку Z**
- **Установить пластмассовую форсунку Z1**.
- Для выхода моющего средства нажать на рычаг **D**.

СУХАЯ УБОРКА

- **Вставить фильтр E с E1** и закрутить ручку (см. рис. ⑦).
- Или установить факультативные фильтры (не поставляются) (см. рис. ④⑤)
- Включить аспирацию, подключая 1 или 2 двигателя при помощи переключателя **B**.

Пневматический шейкер фильтра C

В случае уменьшения мощности всасывания :

- **Оставить включенным двигатель всасывания**
- **Закрывать патрубком всасывающей насадки**
- Несколько раз быстро подключить шейкер фильтра C (см. рис. ⑨)

ВЛАЖНАЯ УБОРКА

(см. рис. ⑧)

- Снять фильтр **E** с фильтром **E1**, отвинтив винт.
- Включить всасывание подключая 1 или 2 двигателя при помощи выключателя **B**.

ЗАВЕРШЕНИЕ РАБОТЫ

- По завершении работы необходимо выключить выключатель **B** установив его на (0) ВЫКЛ.
- Воспользоваться рычагом **D** чтобы слить остатки моющего средства.
- Опустошить бак (см. рис. ⑩)

УХОД И ОБСЛУЖИВАНИЕ

Оборудование является необслуживаемым.

 При обслуживании машина должна быть отключена от электропитания.

- Протрите внешнюю часть машины сухой тканью.
- Используйте для переноски специальную ручку, расположенную на турбинном блоке.

- Храните пылесос в сухом и безопасном месте, в недосягаемости от детей.
- Перед откачать всю Бак, переключите выключатель в положение **(0)** OFF и выдернете штепсель электропитания из розетки.

ОЧИСТКА ФИЛЬТРА (E)

(см. рис. ⑪)

- 1-Снять фильтр
- 2-Промыть фильтр
- 3-Просушить перед повторной установкой

 После очистки проверьте фильтр на предмет пригодности для дальнейшего использования. Если фильтр сломан или на нем имеются повреждения, замените его новым оригинальным фильтром.

(-)

- Если оборудование будет использоваться для сбора мелкодисперсной пыли (размер менее чем 0.3 μm), то поставляемый с оборудованием фильтр будет требовать очистки более часто. В некоторых случаях является целесообразным использовать поставляемый как опция HEPA –фильтр.

УСЛОВИЯ ГАРАНТИИ

Данное оборудование прошло все необходимые тесты в соответствии с действующими нормами на обнаружение производственных дефектов. Гарантийный срок начинается с даты продажи оборудования пользователю. Гарантия НЕ распространяется на: - Детали, вышедшие из строя вследствие естественного износа. - Резиновые части, угольные фильтры, аксессуары. - Случаи повреждения оборудования в ходе транспортировки, неправильной эксплуатации, неправильной установки. - Операции по очистке оборудования: забитые фильтры, известковый налет и т.д.

УТИЛИЗАЦИЯ

 Закон (в соответствии с директивой ЕС 2012/19/EU по отходам электрического и электронного оборудования и национальных законов государств-членов ЕС, которые разработали эту директиву) запрещает владельцу электрического или электронного прибора уничтожение этого продукта или его электрических/электронных частей в качестве твердых городских бытовых отходов и обязывает его сдавать эти отходы в специализированные центры. Можно сдать продукт непосредственно дистрибьютору взамен нового эквивалентного продукта. Выброс продукта в окружающую среду может нанести серьезный ущерб самой среде и здоровью человека.

На рисунке изображен контейнер для муниципальных отходов; строго запрещается выбрасывать аппарат в эти контейнеры. Несоблюдение руководящей директивы 2012/19/EU и исполнительных декретов различных стран Сообщества подлежит административному наказанию.

شهادة CE للمطابقة

Lavorwash S.p.A via J.F.Kennedy, 12 - 46020 Pegognaga (MN) - إيطاليا
تقرر تحت مسؤوليتها الخاصة بأن الماكينة:

المنتج: الغسيل بالبخار استخراج أو الزناخة + حقن المياه المنظفات - شفاطة الماء والغبار موديل - نوع: **Windy foam**
P82.0487

مطابق للتوجيه CE وتعديلاته اللاحقة ومعايير EN:

2006/42/EC
2014/30/EU
2011/65/EU

EN 60335-1
EN 60335-2-69
EN 62233:2008

EN 55014-1:2006+A1:2009+A2:2011
EN 55014-2:2015
EN 61000-3-2:2014.
EN 61000-3-3:2013.

المدير العام

Pegognaga

Giancarlo Lanfredi

جانكارلو لانفريدي

النشرة الفنية موجودة لدى

Lavorwash S.p.A via J.F.Kennedy, 12 - 46020 Pegognaga (MN) - إيطاليا

شروط الضمان

خضعت جميع الماكينات التي نصنعها إلى اختبارات دقيقة، وتتمتع بضمان ضد عيوب التصنيع طبقاً للتشريعات السارية والمطبقة في بلدان مختلفة.
يسري الضمان من تاريخ الشراء.
يُستثنى الآتي من الضمان: الأجزاء المعرضة للاستهلاك المعتاد، الأجزاء المصنوعة من المطاط، الفرش الكربونية، الفلاتر، الإكسسوارات، والأجزاء الاختيارية؛ الأضرار العرضية، بسبب النقل أو بسبب الإهمال أو الاستخدام غير السليم، أو الاستخدام أو التركيب الخاطئين أو غير المناسبين.
لا يشمل الضمان نظافة أجزاء التشغيل، أو التكلسات والفلاتر والفوهات بوجه عام.
الماكينة مخصصة حصرياً لاستخدام الهواة وليست للاستخدام المهني؛
لا يغطي الضمان الاستخدام المختلف عن الاستخدام الخاص.

التخلص من المنتج

كما لك للجهاز الكهربائي أو الإلكتروني، يحظر عليك القانون (الموافق مع

التوجيهات الأوروبية

CE/2012/19) التخلص من هذا المنتج أو إكسسواراته الكهربائية /

الإلكترونية كنفائات منزلية صلبة في أماكن مدنية، ويلزمك بدلا من ذلك

بالتخلص منه في مراكز التجميع المناسبة.

يمكن التخلص من المنتج مباشرة لدى الموزع عند شراء منتج جديد مكافئ للمنتج المراد

التخلص منه

المنتجات الرغوية:

- الوصف
- 1 مطلق رغوة
 - 2 أنبوب المنظف
 - 3 مشبك أو وصلة أنبوب المنظف
 - 4 منظم هواء مضغوط
 - 5 مشبك أو وصلة هواء مضغوط
 - 6 مقياس ضغط هواء مضغوط
 - 7 مفتاح تشغيل محرك 1/2
 - 8 أنابيب محلول المنظف
 - 9 أنابيب محلول المنظف
 - 10 قاطع مضخة المنظف/الرغوة
 - Z فوهة من النحاس (الرغوة)
 - Z1 فوهة من البلاستيك (المنظف السائل)
- (V4) مادة إضافية ضد الرغوة

لإنتاج الرغوة من المحتم
استخدام المنظفات المخصصة
لإنتاج الرغوة.

- قم بإدراج الأنبوبين (8) و (9) في خزان يحتوي على محلول منظف مولد للرغوة.
- قم بتوصيل الجهاز إلى مكبس أو ضاغط هواء ضغطه الأدنى 6 بار، من خلال وصلة التركيب (5).
- اضبط ضغط الهواء على 4 بار باستخدام المقبض (4).
- يعتمد إعداد ضغط الهواء على المنظفات وضغط الهواء.
- قم بإدراج طرف الأنبوب (2) للمشبك السريع (3) ولمطلق الرغوة (1).
- قم بتوصيل الجهاز بقباس طاقة مناسب.

الاستخدام:

- اضغط  على المفتاح القاطع (10) .
- لإخراج الرغوة، اضغط على رافعة الإطلاق.
- وزع الرغوة بالتساوي على السطح.

الكمية	الوصف	الاستخدام	الكمية
5x4 كجم	منظف الرغوة المعطرة LC 101F	منظف الرغوة المعطرة الأنسجة من الداخل. منتج موصى به لتنظيف دواخل السيارة من نسيج وسجاد. يولد رغوة كثيفة للغاية. يستخدم من خلال شفاطات إخراج خاصة به. يضيء الجيوبية على الألوان ويزيل رائحة لطيفة.	5x4 كجم
5x4 كجم	منظف الرغوة القلوي LC 102F	منظف قلوي نشط لونيًا. مناسب للأرضيات، طاولات العمل، والمعدات الخ ... ويتم استخدامه في مزارع الألبان والسليخانات، ومصانع السجق، ومصانع الزيت.	5x4 كجم
5x4 كجم	منظف الرغوة العصفي LC 103F	منظف حامضي للصلب المقاوم للصدأ. مثال لتطوير الأسطح المصنوعة من الصلب المقاوم للصدأ، وتستخدم لتنظيف وإزالة الترسبات من جميع الأسطح المقاومة للأحماض، يزيل بفعالية رواسب الجير، وأكاسيد الحديد وأوساخ الدهون السطحية مما يجعل الأسطح نظيفة وخالية من البقع.	5x4 كجم
5x4 كجم	منظف الرغوة للسيارات LC 104F	منظف للمركبات التجارية. مثال للمنظف التمهيدي لهياكل السيارات والمركبات التجارية.	5x4 كجم

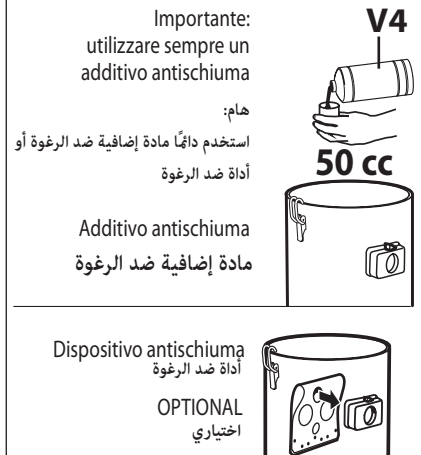
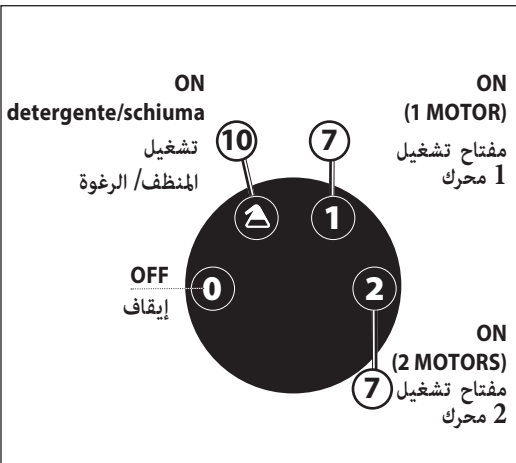
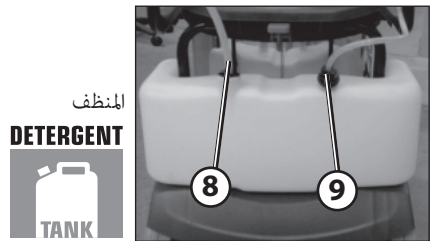
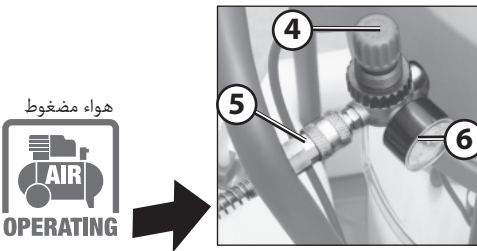
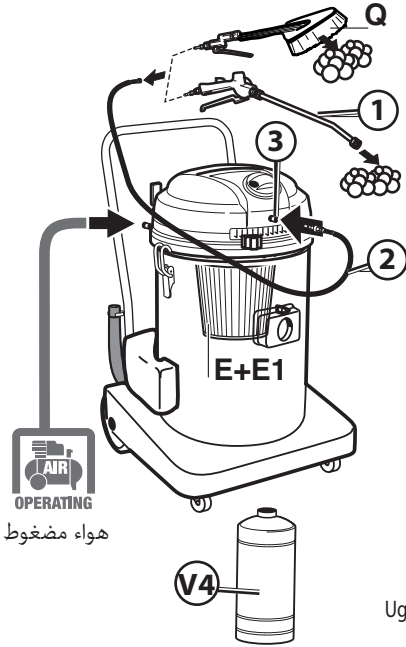

POPIS A MONTÁŽ (viz. obr. ①)

- A Hlava motoru
- A1 Připojení hadice čistícího prostředku U
- B Vypínač
 - O OFF
 -  Ovládání čerpadla čistící prostř./pěna
 - 1 Ovládání 1 motor sání
 - 2 Ovládání 2 motory sání
- C Oklep filtru
- D Páčka kohoutu
- E Filtrační vložka (vstřikování/extrakce, vysávání suché, pěna)
- E1 Houbový filtr (vstřikování/extrakce, suché vysávání, pěna, mokré vysávání)
- G Upínací přezky na uzavření hlavy/nádoby
- G1 Odpadní hadice kapalin
- H Sací otvor
- I Nádoba
- L Flexi hadice
- M Prodlužovací trubky
- N Sací hubice úzká (vysávání prachu)
- O Příslušenství na koberce
- O1 Nástavec na podlahy (nasazení nasunutím)
- P Příslušenství na čalounění
- Q Napěnovací kartáč
- R Napěnovací nástavec
- T Nádrž s čistícím roztokem (T1-T2)
- U Hadice čistícího prostředku
- V1 Přípojka stlačeného vzduchu
- V2 Tlakoměr stlačeného vzduchu
- V3 Ovládání stlačeného vzduchu
- V4 Protipěnové aditivum
- Z Tryska mosazná (vstřikování pěny)
- Z1 Tryska plastová (vstřikování čistícího prostř.)

ZAMÝŠLENÉ POUŽITÍ

- Přístroj je určen k profesionálnímu použití.
- Přístroj může být použit na mokré a suché vysávání, **VSTŘIKOVÁNÍ/EXTRAKCE/PĚNA**.

Symbols

 **POZOR!** Věnujte pozornost z bezpečnostních důvodů.

 **DŮLEŽITÉ**

 **POKUD JE K DISPOZICI**

 **Dvojitá izolace (POKUD JE K DISPOZICI):** je to doplňková ochrana elektrické izolace.

TECHNICKÉ ÚDAJE**(viz. štítek s technickými údaji)****BEZPEČNOST****DŮLEŽITÁ UPOZORNĚNÍ**

- △ Určité části z obalů (např. plastový sáček) mohou znamenat potenciální nebezpečí, proto je uchovávejte mimo dosah dětí a jiných nesvéprávných osob nebo zvířat.
- △ Uživatelé musí být řádně zaškoleni ve věci používání tohoto přístroje.
- △ Jakýkoliv druh použití odlišný od těch, které jsou uvedeny v tomto návodu, může představovat nebezpečí, proto se řiďte návodem.
- △ Používejte el. zásuvku na přístroji, do které se zapojí el. nářadí (pouze u přístrojů, které jsou vybaveny zásuvkou na nářadí), pouze na účely uvedené v návodu k použití.
- △ Před vyprázdněním nádoby je třeba přístroj vypnout a vytáhnout vidlici z elektrické zásuvky.
- △ Před každým použitím přístroj zkontrolujte.
- △ Když je přístroj v chodu, nepřibližujte vysávací nástavec k citlivým částem těla jako např. k očím, ústům nebo uším.
- △ Tento přístroj není určen pro použití dětmi, osobami s omezenými fyzickými, smyslovými nebo mentálními schopnostmi a osobami s nedostatkem zkušeností a odborných znalostí, a to do doby, dokud nebudou řádně zaškoleny nebo poučeny.
- △ Děti, i pokud by byly pod dohledem, si nesmí hrát s přístrojem.
- △ Před použitím přístroje musí být každá jeho část dobře namontována.
- △ Ujistěte se, že elektrická zásuvka odpovídá vidlici napájecího kabelu přístroje.
- △ **Nikdy se nedotýkejte vidlice napájecího kabelu přístroje mokřýma rukama.**
- △ **Ujistěte se, že hodnota napětí uvedená na bloku motoru odpovídá napětí zdroje energie, ke kterému chcete přístroj připojit.**
- △ **Nevysávejte hořlavé (např. popel z krbu a saze), výbušné, toxické nebo zdraví nebezpečné látky.**
- △ Nikdy nenechávejte přístroj v chodu bez dozoru.
- △ Před jakýmkoliv zásahem do stroje, nebo když zůstane bez dozoru nebo v dosahu dětí nebo nesvéprávných osob, vytáhněte vždy vidlici z el. zásuvky.
- △ Nikdy netahejte nebo nezvedejte přístroj za napájecí kabel.
- △ Nečistěte přístroj ponořením do vody, ani ho neumývejte stříkající vodou.
- △ **Ve vlhkém prostředí (např. v koupelně) se přístroj musí zapojit pouze do zásuvky s proudovým chráničem. V případě pochybností se obraťte na**

elektrikáře.

⚠ **Vždy pečlivě zkontrolujte, zda napájecí kabel, vidlice či jiné části stroje nejsou poškozené. Pokud ano, tak stroj v žádném případě nepoužívejte a obraťte se na servisní středisko.**

⚠ **Pokud je napájecí kabel poškozen, musí být vyměněn výrobcem nebo servisním střediskem, nebo odborným personálem, aby se předešlo nebezpečným situacím.**

⚠ Pokud budete používat prodlužovací kabely, musí ležet na suchém povrchu a musí být chráněny před stříkající vodou.

⚠ Před mokrým vysáváním zkontrolujte, zda funguje plovák. Když se vysávají kapaliny, když je nádoba plná, otvor sání se uzavře plovákem a proces sání se přeruší. Vypněte přístroj, vytáhněte vidlici z el. zásuvky a vyprázdněte nádobu. Pravidelně kontrolujte, zda je plovák (zařízení pro omezení hladiny vody) čistý a bez známek poškození.

⚠ V případě převrácení přístroje se doporučuje přístroj zvednout a teprve poté jej vypnout.

⚠ V případě úniku kapaliny nebo pěny přístroj ihned vypněte.

⚠ **Nepoužívejte přístroj k vysávání vody z nádob, umyvadel, van atd.**

⚠ Nepoužívejte ředidla a agresivní čisticí prostředky.

⚠ Údržba a opravy musí být vždy prováděny výhradně odborným personálem; díly, které by byly popř. poškozeny, musí být nahrazeny pouze originálními náhradními díly.

⚠ Výrobce nenese žádnou zodpovědnost za škody způsobené na lidech, zvířatech nebo majetku, v důsledku nedodržení pokynů uvedených v tomto manuálu, nebo v případě, že přístroj je používán nepřiměřeným způsobem.

⚠ **42** Přístroj musí být vždy umístěn na rovné ploše.

⚠ **43** Přístroj může být tažen pouze po rovné ploše.

⚠ **44** Nikdy s přístrojem nepracujte, pokud jste nenamontovali filtry vhodné pro zamýšlené použití.

⚠ **32** Funkce pěna "Foam": napojte přístroj na vzduchový kompresor (není součástí dodávky) min. 4 bary.

⚠ **33** Funkce pěna "Foam": Na výrobu pěny je nutné používat specifické čisticí prostředky.

⚠ **34** Vždy proveďte zkoušku na málo viditelném místě.

🔧 Před odstraněním hlavy **A** z nádoby **I**, odstraňte hadičky (**T₁** a **T₂**) a uvolněte upínací přezky **G**.

🔧 Netahejte za hydraulické hadice, které vedou z hlavy motoru **A** do nádrže **T**.

POUŽITÍ

MYTÍ se systémem vstřikování-extrakce PĚNY

Příprava: (viz. obr. ①)

🔧 Před odstraněním hlavy **A** z nádoby **I**, odstraňte hadičky (**T₁** a **T₂**) a uvolněte upínací přezky **G**.

🔧 Netahejte za hydraulické hadice, které vedou z hlavy motoru **A** do nádrže **T**.

- Nalijte čisticí prostředek do nádrže **T₁**.

⚠ Na výrobu pěny je nezbytné použít specifické čisticí prostředky.

- Zasuňte hadičky (**T₁** a **T₂**) do nádrže **T**.

- Přidejte do nádoby **I** protipěnové aditivum (Optional, není součástí dodávky) (viz. obr. ③);

- Nebo přidejte do nádoby **I** protipěnovou vložku (Optional, není součástí dodávky) (viz. obr. ③).

- **Namontujte filtr E s E1** a našroubujte otočný knoflík (viz. obr. ⑥).

- Napojte přístroj na vzduchový kompresor (není součástí dodávky) min. 6 barů pomocí přípojky **V1**.

- Nastavte tlak vzduchu na 4 bary pomocí regulačního ventilu **V3**.

🔧 Nastavení tlaku vzduchu závisí na čisticím prostředku a vzduchovém kompresoru.

- Nasadte konec hadice **U** na rychlospojku **A1** nacházející se na hlavě **A**.

- Nasadte na hadici **U** nevhodnější příslušenství (napěnovací nástavec **R** nebo napěnovací kartáč **Q**).

Použití:

- Přístroj zapojte do vhodné elektrické zásuvky.

- Vyberte čisticí prostředek  pomocí vypínače **B**.

(viz. obr. ②)

- Na vypuštění pěny stiskněte páčku **D**.

- Naneste pěnu.

- Pusťte páčku **D** (čerpadlo se automaticky zastaví).

🔧 V případě, že chybí čisticí prostředek, vypněte vypínač **B**: čerpadlo by se mohlo během krátké chvíle zničit.

VYSÁVÁNÍ PĚNY

Příprava (viz. obr. ⑥)

- Přidejte do nádoby **I** protipěnové aditivum.
- Nasadte flexi hadici **L** na sací otvor **H**.
- Nasadte na konec flexi hadice **L**, nejvhodnější příslušenství.
- **Nasadte mosaznou trysku Z.**

Použití:

- Přístroj zapojte do vhodné elektrické zásuvky.
- Vyberte 1 nebo 2 motory na vypínači **B** a začněte s vysáváním. (viz. obr. ②).

Na vstříkování nové pěny:

- Vyberte pomocí vypínače **B** čisticí prostředek .
- Na vypuštění pěny stiskněte páčku **D**.

UMÝVÁNÍ se systémem vstříkování-extrakce TEKUTÉHO ČISTÍCÍHO PROSTŘEDKU

- **Odpojte** vzduchový kompresor.
- Odstraňte **mosaznou trysku Z**
- **Nasadte plastovou trysku Z1.**
- Na vypuštění tekutého čisticího prostředku stiskněte páčku **D**.

SUCHÉ VYSÁVÁNÍ

- **Namontujte filtr E s E1** a našroubujte otočný knoflík (viz. obr. ⑦).
- Nebo namontujte filtry z nadstandardní výbavy (optional, nejsou součástí dodávky) (viz. obr. ④⑤)
- Vyberte 1 nebo 2 motory na vypínači **B** a začněte s vysáváním.

Pneumatický oklep filtru **C**.

V případě poklesu výkonu sání:

- Nechte zapnutý motor sání.
- Zavřete ústí příslušenství sání.
- Rychle spusťte několikrát za sebou oklep filtru **C** (viz. obr. ⑨).

MOKRÉ VYSÁVÁNÍ

(viz. obr. ⑥)

- Pomocí otočného knoflíku **odmontujte** filtr **E s E1**.
- Vyberte 1 nebo 2 motory na vypínači **B** a začněte s vysáváním.

KONEC PRÁCE

- Na konci práce je nutné vybrat (0) OFF a vypnout tak vypínač **B**.
- Stiskněte páčku **D**, abyste vypustili zbývající čisticí prostředek.
- Vyprázdněte nádobu (viz. obr. ⑩)

PÉČE A ÚDRŽBA

Přístroj je bezúdržbový.

- △ Před jakoukoliv údržbou či čištěním, odpojte přístroj z elektrické sítě **vytažením vidlice z el. zásuvky**.
- Vnější část stroje očistěte suchým hadříkem.
- Přístroj přemístujte tak, že ho uchopíte za přepravní madlo nacházející se na hlavě motoru.
- Přístroj a příslušenství skladujte na suchém a bezpečném místě, mimo dosah dětí.

ČIŠTĚNÍ FILTRU

(viz. obr. ⑩)

1- Odmontujte filtr **E**

2- Umyjte filtr **E**

3- Před montáží nechte filtr **E** uschnout.

- △ Po vyčištění filtru zkontrolujte jeho stav a zda ho lze ještě použít. V případě jeho poškození nebo rozbití ho vyměňte za originální filtr.
- Papírový filtr (Optional, není součástí dodávky), když je jednou plný nebo ucpaný, nelze jej znovu použít. Vyměňte ho za originální náhradní kus.
- Použití přístroje na vysávání obzvláště jemného prachu (rozměr menší než 0,3 μm) vyžaduje použití specifických filtrů (Hepa), které jsou dodávány jako nadstandard (Optional).

ZÁRUČNÍ PODMÍNKY

Všechny naše stroje byly podrobeny přísným kontrolním testům a je na ně poskytována záruka na výrobní vady, v souladu s příslušnými právními předpisy jednotlivých zemí.

Záruční doba začíná běžet ode dne nákupu.

Ze záruky jsou vyloučeny: části vystavené běžnému opotřebení, gumové díly, uhlíkové kartáče, filtry, příslušenství a díly z nadstandardní výbavy (optional); náhodná poškození vzniklá z důvodů přepravy, z nedbalosti nebo nevhodého použití, nesprávnou montáží nebo nesprávným použitím.

Záruka nezahrnuje čištění fungujících částí stroje, jako např. částí s vodním kamenem, filtrů a trysek obecně.

LIKVIDACE ODPADU



Jako majiteli elektrického nebo elektronického zařízení Vám zákon (v souladu s evropskou směrnicí 2012/19/EU o odpadech z elektrických a elektronických zařízení a národními legislativami členských států Evropské unie, které tuto směrnici uskutečňují) zakazuje tento výrobek či jeho elektrické / elektronické příslušenství zlikvidovat jako pevný komunální odpad a nařizuje Vám jej odnést do zvláštních sběrných zařízení. Za účelem likvidace je možné výrobek odnést přímo distributorovi a zakoupit si výrobek nový, stejný jako ten, jenž je určen k likvidaci. Zanecháním výrobku ve volné přírodě byste mohli způsobit vážné škody na životním prostředí a na zdraví osob.

Symbol na obrázku znázorňuje kontejner na komunální odpad; je přísně zakázáno přístroj do takového kontejneru umístit. Nedodržení pokynů uvedených ve směrnici 2012/19/EU a prováděcích předpisů jednotlivých členských států je trestné

- IT** DICHIARAZIONE CE/UE DI CONFORMITÀ ai sensi delle Direttive (e successive modificazioni);
EN EC/EU DECLARATION OF CONFORMITY according to Directive (and following amendments);
FR DÉCLARATION CE/UE DE CONFORMITÉ aux termes des directives européennes (et leurs modifications successives);
DE EG/EU-KONFORMITÄTSERKLÄRUNG gemäß Richtlinien (und späteren Änderungen);
ES DECLARACIÓN CE/UE DE CONFORMIDAD en virtud de las Directivas (y sus sucesivas modificaciones);
PT DECLARAÇÃO CE/UE DE CONFORMIDADE nos termos das Directivas (e modificações posteriores);
HR CE/UE-IZJAVA O SKLADNOSTI : je u skladu sa direktivama, te njihovim naknadnim modifikacijama
SL IZJAVA ES/UE O SKLADNOSTI v skladu z direktivami (in sledecimi spremembami);
PL DEKLARACJA ZGODNOŚCI CE/UE spełnia wymagania Dyrektyw (wraz z kolejnymi zmianami);
RU ДЕКЛАРАЦИЯ СООТВЕТСТВИЯ ЕС/ЕУ в соответствии с Директивой (и последующими изменениями);
CS ES/UE - PROHLÁŠENÍ O SHODĚ ve smyslu směrníc (a jejich následných změn);

- IT** PRODOTTO: INIEZIONE/ESTRAZIONE - ASPIRALIQUIDI - ASPIRAPOLVERE
EN PRODUCT: INJECTION/EXTRACTION - WET & DRY VACUUM CLEANER
FR PRODUIT: INJECTION/EXTRACTION - ASPIRATEUR EAU ET POUSSIÈRE
DE PRODUKT: INSPRITZUNG/AUSZIEHUNG - NAß-TROCKENSAUGER - STAUBSAUGER
ES PRODUCTO: INYECCIÓN/EXTRACCIÓN - ASPIRALÍQUIDO - ASPIRADORA
PT PRODUTO: INJEÇÃO/EXTRACÇÃO - ASPIRADOR DE LÍQUIDOS - ASPIRADOR DEPÓ
HR PRODUKT: USISIVAČ, USISIVAČ TEKUĆINE
SL PRODUKT: PRAHU, SESALEC TEKOČINE
PL PRODUKT: ODKURZACZ DO PYŁÓW I CIECZY
RU АППАРАТ: ВВЕДЕНИЕ, ПЫЛЕСОС ДЛЯ ВЛАЖНОЙ И СУХОЙ УБОРКИ
CS VÝROBEK: VSTRÍKOVÁNÍ/EXTRAKCE - MOKRÉ/SUCHÉ VYSÁVÁNÍ

MODELLO - TIPO:
 MODEL - TYPE:
 MODELLE-TYPE:
 MODELLE-TYP:
 MODELO - TIPO:
 MODELO - TIPO:
 MODEL-TIP:
 MODEL-TIP:
 MODEL-TYPU
 МОДЕЛЬ-ТИП:
 MODEL - TYP:

Windy foam

P82.0487

- IT** é conforme alle direttive CE/UE e loro successive modificazioni, ed alle norme EN;
EN complies with directives EC/EU and subsequent modifications, and the standards EN;
FR est conforme aux directives CE/UE et aux modifications successives ainsi qu'aux normes EN;
DE entspricht folgenden EG/EU-Richtlinien einschließlich späteren Änderungen und EN-Normen;
ES está en conformidad con las directivas CE/UE y sus sucesivas modificaciones y también con la norma EN;
PT está em conformidade com as directrizes CE/UE e as suas sucessivas modificações bem como com as normas EN e as suas sucessivas modificações.
HR U skladu sa direktivama CE/UEin njihove naslednje spremembe na norme EN;
SL V skladu z direktivami CE/UE in njihove naslednje spremembe na norme EN;
PL jest zgodny z dyrektywami CE/UE i ich późniejszymi zmianami, oraz z normami EN i ich późniejszymi zmianami;
RU соответствует требованиям директив EC/EU и последующих модификаций, EN и стандартам, и последующих модификаций.
CS je v souladu se směrnici CE/UE a jejich následnými změnami, a normami EN;

2006/42/EC
 2014/30/EU
 2011/65/EU

EN 60335-1
 EN 60335-2-69
 EN 62233:2008

EN 55014-1:2006+A1:2009+A2:2011
 EN 55014-2:2015
 EN 61000-3-2:2014.
 EN 61000-3-3:2013.

- IT** Il fascicolo tecnico si trova presso **EN** Technical booklet at **FR** Dossier technique auprès de: **DE** Das technische Aktenbündel befindet sich bei **ES** El manual técnico se encuentra en: **PT** Processo técnico em: **HR** Tehnična navodila se dobijo na: **SL** Tehnična navodila se dobijo na: **PL** Dokumentacja techniczna znajduje się w firmie **RU** Технические брошюры на **CS** Technická dokumentace se nachází v

Pegognaga 05/05/2017



Giancarlo Lanfredi
 (Legal Representative
 Lavorwash S.p.a.)